



SUPER AUDIO CD PLAYER

D-08u

このたびは、ラックスマンのスーパーオーディオ CD プレーヤー D-08u をお求めいただきまして、誠にありがとうございます。

NHK がラジオの本放送を開始した 1925 年、錦水堂ラジオ部として創業されたラックスマンは、80 余年にわたって数多くの製品をオーディオファンや音楽ファンに届けてまいりました。その間、いつの時代にあってもオーディオと音楽を愛する人たちの熱い心は変わりませんでした。

音楽に込められたアーティストの情念を余さず忠実に再現する、そのときの感動の深さと機器への愛着の深さこそがオーディオにとっての最高の価値であると私たちは考えます。

縁あってラックスマン製品をお選びいただきましたことは、オーディオと音楽に対して私たちと同じ情熱と価値観を共有できることであると、心から嬉しく思っております。

本機を正しく安全にお使いいただくため、ご使用前に必ずこのオーナーズマニュアルをよくお読みください。それによって本機の性能が十分に発揮され、最高のグレードで音楽再生をお楽しみいただくことができます。お読みになった後は保証書、安全上のご注意と共に大切に保管してください。

末永くご愛用いただきますよう、お願い申し上げます。

目次

使用上の注意	1
本機の特徴	3
本機で再生できるディスクについて	7
お使いの前に	9
各部の名称と用途	11
接続方法	21
ディスクの再生	23
ディスクの一時停止 / 停止	25
スキップ / 早送り / 早戻し	27
ダイレクト・サーチ / リピート再生	29
プログラム再生	31
ランダム再生 / ディスク情報 / ズーム	33
詳細設定	35
ブロックダイアグラム	41
規格	42
修理に出される前に	43
アフターサービスと品質保証について	45

使用上の注意

再生中は本機を絶対に動かさない

再生中はディスクが高速回転していますので、本機を持ち上げたり動かしたりしないでください。ディスクを傷つける恐れがあります。

本機を移動する場合

本機を移動する場合は、必ずディスクを取り出しディスクテーブルを閉じてください。さらに電源ボタンを押し、表示窓の「-STANDBY-」表示が消えてから電源コードを抜いてください。ディスクを内部に入れたまま移動すると、故障の原因となります。

設置する場所

- ・ 組み合わせて使用するステレオシステムのそばの安定した場所を選んでください。
- ・ テレビやカラーモニターの近くに本機を設置しないでください。カセットデッキなど、磁気の影響を受けやすい機器とは離して設置してください。
- ・ 極力水平な場所に設置してください。

次のような場所は避けてください

- ・ 直射日光のあたる所
- ・ 湿気の多い所や風通しの悪い所
- ・ 極端に暑い所や寒い所
- ・ 振動のある所
- ・ ホコリの多い所
- ・ 油煙、蒸気、熱があたる所（台所など）

上に物をのせない

本機の上に物をのせないでください。

熱を受けないように

本機をアンプなど、熱を発生する機器の上に乗せないでください。ラックに入れる場合はアンプや他のオーディオ機器から出る熱を避けるため、アンプよりできるだけ下の棚に入れてください。

ガラスドア付きラックに入れたときのご注意

ラックのガラスドアを閉めたままりモコンのオープン/クローズ（▲）ボタンを押してディスクテーブルを開けないでください。ディスクテーブルの動きが妨げられ、故障の原因となります。

本機を使わないときは電源を切る

テレビ放送の電波状態により、本機の電源を入れたままテレビをつけると画面にしま模様が出る場合がありますが、本機やテレビの故障ではありません。このような場合は本機の電源を切ってください。ラジオの音声の場合も同様にノイズが入ることがあります。

結露について

冬期などに本機を寒いところから温かい室内に持ち込んだり、本機を設置した部屋の温度を暖房などで急に上げたりすると、内部（動作部やレンズ）に水滴が付きます（結露）。結露したままでは本機は正常に動作せず、再生ができません。結露の状態にもよりますが、本機の電源を入れて1～2時間放置し、本機の温度を室温に保てば水滴が消え、再生できるようになります。

夏でもエアコンなどの風が、本機に直接あたると結露がおこることがあります。その場合は本機の設置場所を変えてください。

ディスクの取り扱い方

- ・ 損傷のあるディスク（ひびやそりのあるディスク）は使用しないでください。
- ・ ディスクの信号面にキズや汚れを付けないでください。
- ・ ディスクに紙やシールなどを貼り付けないでください。ディスクにそりが発生し、再生ができなくなる恐れがあります。また、レンタルディスクはラベルが貼ってある場合が多く、のりなどがはみ出している恐れがありますので、のりなどはみ出しがないことを確認してからご使用ください。
- ・ ディスクを2枚重ねて再生しないでください。

ディスクの保管

- ・ 必ずケースに入れ、高温多湿の場所や直射日光の当たる場所、極端に温度の低い場所を避けて垂直に保管してください。
- ・ ディスクに付いている注意書は必ずお読みください。

ディスクのお手入れ

- ・ ディスクに指紋やホコリが付いた場合、音質が低下することがあります。柔らかい布で内周から外周方向へ軽く拭いてください（円周に沿って拭かないでください）。
- ・ ベンジン、シンナーなどの揮発性の薬品は使用しないでください。またレコードスプレー、帯電防止剤などはご使用できません。
- ・ 汚れがひどいときは、柔らかい布を水に浸し、よく絞ってから汚れを拭きとり、その後乾いた布で水気を拭きとってください。

特殊な形のディスクについて

本機では、特殊な形のディスク（ハート型や六角形等）は再生できません。故障の原因になりますので、そのようなディスクはご使用にならないでください。

レンズのクリーニングについて

レンズにゴミやほこりがたまると、音飛びすることがあります。このような場合は『アフターサービスと品質保証について』（P. 45）をお読みのうえ、清掃をご依頼ください。市販されているクリーニングディスクは、レンズを破損する恐れがありますのでご使用にならないでください。

光デジタルケーブル取り扱い上のご注意

- ・ 急な角度に折り曲げないでください。保管するときは、直径が15cm以上になるようにしてください。
- ・ 接続の際はしっかり奥まで差し込んでください。
- ・ 長さは3m以下のものを使用してください。
- ・ プラグにほこりが付着したときは、柔らかい布で拭いてから接続してください。

製品のお手入れについて

- ・ 本体は通常、柔らかい布で空拭きしてください。汚れがひどい場合は水で5～6倍に薄めた中性洗剤に柔らかい布を浸してよく絞り、汚れを拭きとった後乾いた布で拭いてください。
- ・ アルコール、シンナー、ベンジン、殺虫剤などが付着すると印刷、塗装などがはげることがありますのでご注意ください。また、ゴムやビニール製品を長時間触れさせることも、キャビネットを傷めますので避けてください。
- ・ 化学ぞうきんなどをお使いの場合は、化学ぞうきんなどに添付の注意事項をよくお読みください。
- ・ お手入れの際は、電源プラグをコンセントから抜いてください。

本機の特徴 — 2チャンネル専用 Super Audio CD/CDプレーヤー

LxDTM — LuXman original Disc

Transport Mechanism —

8mm厚のアルミ板にトランスポートを実装し、このトランスポート・ブロックがシャーシを兼ねる高剛性構造、SSB (Stabilized Support Block) を採用。

アルミダイキャスト・トレイをラビ塗装することにより振動と共振を抑制。

QLL (Quiet Linear Loader) により、静かで滑らかなトレイ開閉を実現。

シャッター機構

DPS (Dust-Proof Shutter) により防塵、遮音。

アナログ回路

ODNF Ver.4.0を採用したディスクリートアンプを4チャンネル搭載。D/A コンバーターから完全フルバランス伝送。

裸利得 6dB のディスクリートアンプに Only Distortion Negative Feedback 方式を採用。

歪成分だけをフィードバックすることで主アンプを無帰還に近いピュアな音質に保ち、高速の初期スルーレートと超広帯域を獲得した増幅帰還回路。

最新バージョンの 4.0 では、アンプ回路の初段を 4 パラレル化、2 段目をダーリントン接続として、伝送路の低インピーダンス化と高 S/N 比を実現。

さらに誤差検出回路の入力段を 3 パラレル化し歪みとノイズを改善。

USB 入力 384kHz/32bit 対応

USB 入力端子 (B タイプ) を装備し、PC/Mac などからの USB デジタル・オーディオ信号の入力が可能。

最大 384kHz のサンプリング周波数、32bit の量子化ビット数に対応。

USB 入力 DSD 対応

PC/Mac などから DSD フォーマット・データの入力が可能。

2.8228MHz/5.6448MHz のサンプリング周波数に対応。

アシンクロナス通信対応

USB 入力はアシンクロナス通信と PLL により、USB 専用 DSP で低ジッター化。

ジッターリダクション回路の採用

システムクロックのジッターを押さえるジッターリダクション機能搭載。

低位相雑音水晶発振器

発振周波数近傍のノイズが小さい発振器を採用。
ジッターの少ないクロックを供給。

レイヤー切り替え機能

本体もしくはリモコンの1ボタンで Hybrid Super Audio CD のレイヤー切り替えが可能。

ズーム機能

リモコンの ZOOM ボタンを押すとトラックナンバーや時間情報などを拡大して表示。

4 種類の再生モード

ノーマル再生、プログラム再生、ランダム再生、リピート再生可能。

32 ビットデジタルフィルター

専用の 32 ビット演算処理のデジタルフィルターにより、44.1 kHz/88.2 kHz/176.4 kHz サンプリングの入力は、352.8 kHz に、48 kHz/96 kHz/192 kHz サンプリングの入力は、384 kHz にアップサンプリング。
PCM データに対しては 3 種類のデジタル・フィルター、DSD データに対しては 2 種類のアナログ FIR フィルターを切替可能。

-
- * 1 Mac, Mac OS は、米国 Apple Inc. の登録商標または商標です。
 - * 2 Windows は米国 Microsoft Corporation の米国およびその他の国における登録商標です。
 - * 3 DSD は商標です。
 - * 4 記載されている会社名・商品名は、各会社の商標または登録商標です。
-

本機の特徴

デジタル入力端子

コアキシャル1系統、オプティカル2系統を装備。32kHzから192kHzまでのS/PDIFフォーマット信号に対応。

デジタル入力(S/PDIF)は、バーブラウン製PCM9211のPLLにより低ジッター化。

他のオーディオ機器のデジタル音声出力信号を本機の高音質な回路を使用して再生可能。

DDコンバーター機能

USBを含む192kHz24bit以下の入力をS/PDIF方式でデジタル出力可能。

ラストメモリー機能

デジタル入力やSACD/CD、デジタルフィルター等の設定値をフラッシュメモリーに記憶。

ディマー機能

本体表示窓の明るさを4段階に切替え可能。

デジタル出力オフ

デジタル音声出力をオフにすることによりアナログ出力の質を向上。

アナログ出力端子

銅合金製RCA出力端子とノイトリック社製XLR端子。

アナログ出力位相切替

バランス出力、アンバランス出力共に位相切替可能。

バーブラウン製PCM1792A搭載

DACチップにはバーブラウン製PCM1792Aを左右独立のモノラル構成で採用。

オリジナル技術の採用

ラックスマン伝統のラウンドパターン配線基板やOFCの内部配線、オリジナルカスタムパーツ等をふんだんに採用。

ピールコート PCB

音声回路の基板には 100 μm 厚銅箔の上にレジストを塗布せず金メッキ処理、レジストの誘電効果を排除。

電源ケーブル (JPA-15000)

聴感上の周波数のうねりを排除するノンツイスト構造、無酸素銅 (OFC) の 3.5mm² 極太線を採用。

鋳鉄製インシュレーター

不要な外部振動を排除し、本体の重量を強固に支えるグラデーショントングステン製インシュレーターを装着。

リモコン (RD-21)

アルミケースのリモコン。タクトスイッチによる確かなクリック感を実現。

省エネルギー設計

待機時の消費電力を 1W に抑えた省エネルギー設計。

AC インレット

外付け電源ケーブルの装着を可能にする、ハイグレードな金メッキ (非磁性処理) AC インレット。

ハイイナード電源

大容量の CI コアタイプ電源トランスとカスタム仕様の 3,300 μF × 12 本のコンデンサーブロックを組み合わせた、ハイイナード (高慣性) 電源回路。

ショットキーバリア・ダイオード

電源整流回路にはスイッチング・ノイズが少なく直流電圧への変換効率の高い、日本インター製ショットキーバリア・ダイオードを採用。



オリジナル OFC ワイヤ

内部配線は芯線の非メッキ処理で自然な信号伝送を実現した、オリジナルの OFC ワイヤを採用。

本機で再生できるディスクについて

本機で再生できるディスクの種類

以下のマークはディスクレーベル、パッケージ、またはジャケットに付いています。

本機で再生できるディスクの種類とマーク		
SACD  SUPER AUDIO CD		
CD 	CD-R 	CD-RW 

本機はアダプター（CD用）を使用しないで8cmCDを再生することができます。8cmアダプター（CD用）は使用しないでください。

- ・レコーダー、またはパソコンで記録したCD-R/CD-RWディスクを再生できないことがあります（原因：ディスクの特性、傷、汚れ、プレーヤーのレンズの汚れ、または結露など）。
- ・パソコンで記録したディスクは、アプリケーションの設定、および環境によって再生できないことがあります。正しいフォーマットで記録してください（詳細はアプリケーションの発売元にお問い合わせください）。
- ・ファイナライズしていないCD-R/CD-RWディスクでは、一部の時間情報が表示されないことがあります。
- ・詳しいCD-R/CD-RWディスクの取扱いについては、ディスクの使用上の注意をご覧ください。

Super Audio CD

— 3種類のディスクバリエーション —

・シングルレイヤー

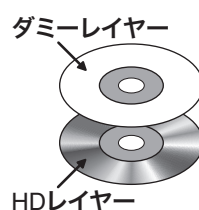

Super Audio CD層が一層のディスクです。

・デュアルレイヤー

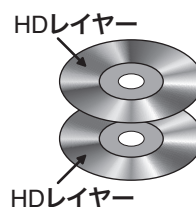

長時間に対応したSuper Audio CD層が二層のディスクです。

・ハイブリッドレイヤー

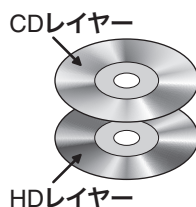

通常のCD層とSuper Audio CD層の両方を持ったタイプです。ハイブリッドレイヤーディスクの場合、Super Audio CDプレーヤーではHDレイヤーの高音質を楽しめますし、既存のCDプレーヤーで再生してもCDレイヤーの音を聞くことができます。

HDレイヤー：スーパーオーディオCD層
CDレイヤー：現行のCD層

HDレイヤーには

- ・2チャンネルステレオエリア
- ・マルチチャンネルエリア
- ・エクストラデータエリア
(将来の拡張用)
が用意されています。

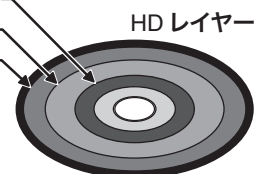

Super Audio CD と CD の比較

項目	Super Audio CD	CD
ディスク直径 (cm)	12	12
ディスク厚さ (mm)	1.2	1.2
符号化方式	1ビットダイレクトストリームデジタル (DSD)	16ビットリニア PCM
サンプリング周波数	2.8224 MHz (CD の 64 倍)	44.1 kHz
記録可能時間	2ch のみで 109 分。2ch+ マルチ ch でそれぞれ 60 ~ 70 分程度収録可能 *1	74 分
チャンネル数	2、3、3.1、4、4.1、5、5.1	2
最大トラック数	255	99
最大インデックス数	255	99
再生周波数範囲	DC ~ 100 kHz	5 ~ 20 kHz
ダイナミックレンジ *2	120 dB 以上 (可聴帯域)	96 dB

*1 記録時間はシングルレイヤーの場合で、収録可能時間は DST (Direct Stream Transfer)*3 の圧縮率により変わります

*2 理論上の数値

*3 DSD 信号の特性に注目して開発された DSD 信号用の可変ビットレート・可逆 (ロスレス) 圧縮方式

お使いの前に

付属品の確認

箱から出したら次の付属品がそろっていることを確認してください。

- 電源コード (JPA-I5000)

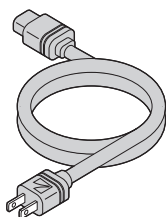

- リモートコントロールユニット (RD-21)

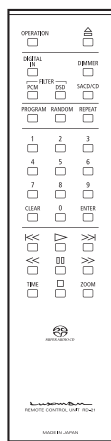

- 単4形乾電池 (2本)

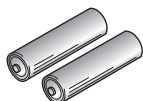

- 保証登録書
- 安全上のご注意
- 取扱説明書 (本書)
- インストール・ソフトウェア (CD-R)
- Windows 対応 USB ドライバーインストールマニュアル

リモコンの準備

リモコンに乾電池を入れる

1. リモコンの裏面にあるバッテリー・カバーをはずしてください。
バッテリー・カバーのツメに指を乗せて軽く押し、バッテリー・カバーを下にスライドして抜いてください。
2. バッテリー・ケースの中の図と同じように電池の⊕⊖を合せて単4乾電池を入れます。
3. バッテリー・カバーをはずしたときと逆に、下の方からバッテリー・カバーのツメ側をあてがいスライドしてパチッと音がするまで押し込んでください。

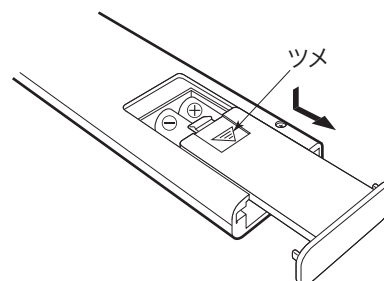

- ・新しい乾電池と一度使用した乾電池を混ぜて使用しないでください。
- ・乾電池は同じ形状でも電圧の異なるものがあります。種類の違う乾電池を混ぜて使用しないでください。
- ・長い間 (1 ヶ月以上) リモコンを使用しないときは、電池の液漏れを防ぐため、乾電池を取り出してください。もし、液漏れを起こしたときは、ケース内についた液をよく拭きとってから新しい乾電池を入れてください。
- ・不要になった電池を廃棄する場合は、各地の地方自治団体の指示 (条例) に従って処理してください。

リモコンの使用範囲

リモコンはプレーヤー本体前面部のリモコン受光部に向けて操作します。プレーヤーからリモコンの距離は約5m、またリモコン受光部を基準にして左右30°までの範囲で操作できます。

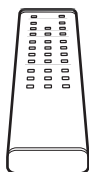
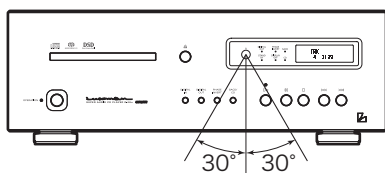

有効距離 約5m

リモコン受光部に直接日光や強い光を当てないようにしてください。誤動作の原因となります。

各部の名称と用途

本体正面

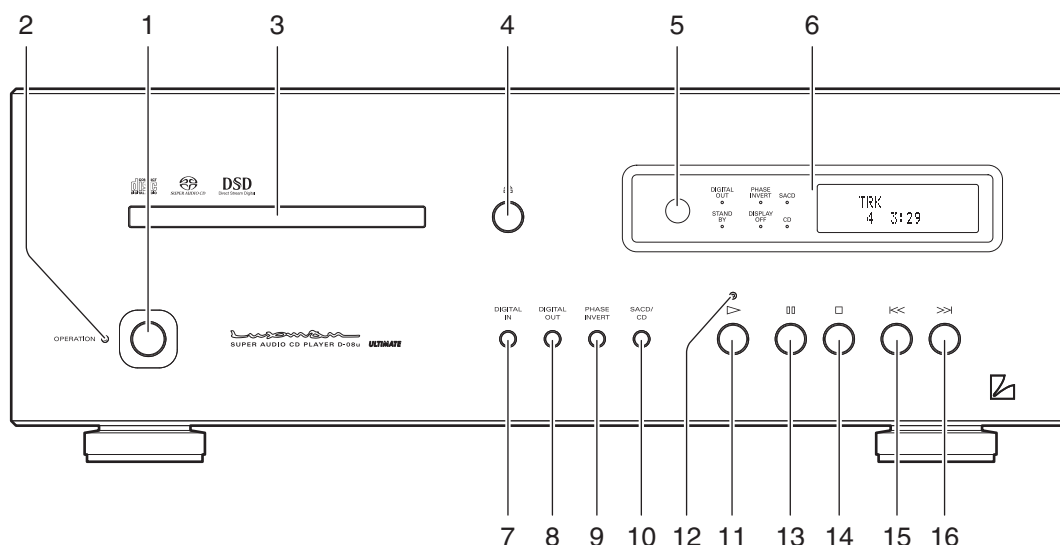

1. オペレーション・スイッチ (OPERATION)

本機をスタンバイ状態から動作状態にするためのスイッチです。

2. オペレーション・インジケータ (OPERATION)

オペレーション・スイッチをオンにするとウォーミングアップ中は点滅し、その後動作状態になると点灯します。

3. ディスクテーブル、シャッター

ディスクを出し入れするときに、オープン/クローズ・スイッチ (▲) で開閉します。

4. オープン/クローズ・スイッチ (▲)

ディスクテーブルを開閉するときに押します。

5. リモコン受光部 (R)

付属のリモコンからの信号を受信するためのセンサーです。

6. 表示窓

本機の動作状況を表示します。
6個のインジケータと表示管で構成されます。

7. デジタル入力切替スイッチ (DIGITAL IN)

本機をD/Aコンバーターとして使用するときには押します。コアキシャル、オプティカル1、オプティカル2、USB、内部プレーヤーを切替えます。

8. デジタル出力切替スイッチ (DIGITAL OUT)

デジタル音声出力をオン・オフするときに押します。押すたびにオンとオフが切り替わります。Super Audio CD (HD層選択) ではデジタル音声を出力できません。

9. フェイズ・インバート切替スイッチ (PHASE INVERT)

リアパネルにあるアナログ出力の位相を反転します。
バランス出力とアンバランス出力は共に反転します。
この設定は、電源を切ってもフラッシュメモリーに記憶されます。

このスイッチを押すたびに、NORMAL → INVERT
→ NORMAL → INVERT……と変化します。

[ノーマル・ポジション]

1. GROUND
2. COLD (－)
3. HOT (+)

[インバート・ポジション]

1. GROUND
2. HOT (+)
3. COLD (－)

10. Super Audio CD/CD 切替スイッチ (SACD/CD)

Hybrid Super Audio CD を再生するときに、再生レイヤーを HD 層 (通称 SACD 層) と CD 層の間で切り替えます。

11. プレイ・スイッチ (▶)

ディスクを再生します。

12. プレイ・インジケーター

ディスクを再生しているときに点灯します。一時停止のときは点滅します。

13. ポーズ・スイッチ (⏸)

再生中に押すと音声が一時停止します。もう一度押すと再生を再開します。一時停止中は、プレイ・インジケーターが点滅します。

14. ストップ・スイッチ (■)

ディスクの再生を停止します。

15. プレビアス・スイッチ (◀◀)

現在再生中のトラックの先頭に戻ります。2 回押すと前のトラックの先頭に戻ります。

16. ネクスト・スイッチ (▶▶)

次のトラックの先頭に進みます。

各部の名称と用途

本体表示窓部

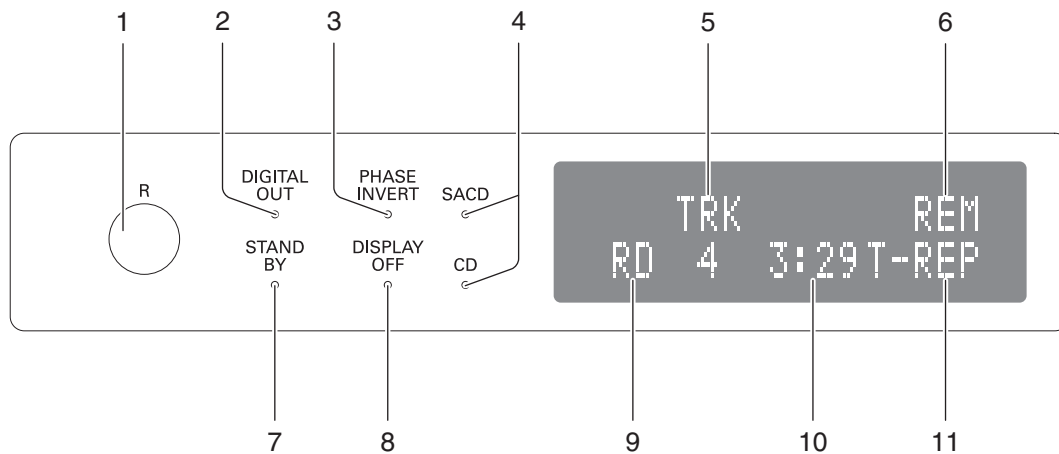

1. リモコン受光部 (R)

リモコンの赤外線信号を受けます。

2. デジタルアウト・インジケータ (DIGITAL OUT)

デジタル音声出力がオンのときに点灯します。Super Audio CD (HD 層選択) ではデジタル音声出力できませんので、消灯します。

3. フェイズ・インバートインジケータ (PHASE INVERT)

フェイズ・インバート切替スイッチを押してアナログ出力の位相が反転しているときに点灯します。

[消灯]

1. GROUND
2. COLD (-)
3. HOT (+)

[点灯]

1. GROUND
2. HOT (+)
3. COLD (-)

4. Super Audio CD/CD インジケータ (SACD/CD)

Hybrid Super Audio CD の HD 層 (通称 SACD 層) を再生しているときに SACD インジケータが点灯します。CD もしくは Hybrid Super Audio CD の CD 層を再生しているときに CD インジケータが点灯します。

5. トラック・ナンバー表示 (TRK)

トラック番号が表示されているときに上段には “TRK” と表示され、下段にはトラック番号が表示されます。

6. 時間表示モード

残り時間表示のモードを表します。トラックの残り時間のときに“REM”、ディスクの残り時間のときに“T-REM”、トラックの経過時間のときは非表示になります。

7. スタンバイ・インジケータ (STAND BY)

スタンバイ状態のときに点灯します。

8. ディスプレイ・オフ・インジケータ (DISPLAY OFF)

本体表示窓内の蛍光表示管を消灯したときに、点灯します。

9. 再生モード表示

ランダム再生のとき“RD”が表示され、プログラム再生のときは“PG”が表示されます。通常再生のときは非表示になります。

10. 時間表示

再生しているトラックの経過時間、再生しているトラックの残り時間、ディスクの残り時間を表示します。時間表示モードにより内容を切り替えます。

11. リピート・モード表示

曲を繰り返し再生するときのモードを表示します。トラック・リピート (T-REP) とオール・リピート (A-REP) の2種類があります。

各部の名称と用途

リモコン

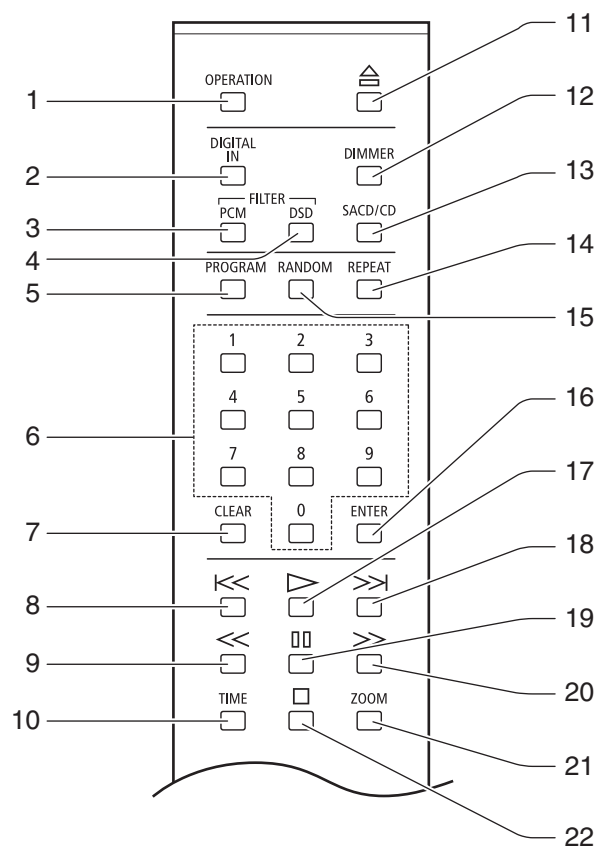

1. オペレーション・スイッチ (OPERATION)

スタンバイ状態（待機状態）のときにこのスイッチを押すとスタンバイ・インジケータが消灯し、オペレーション状態（動作状態）になります。オペレーション状態のときにもう一度このスイッチを押すとスタンバイ状態になります。

2. デジタル入力切替スイッチ (DIGITAL IN)

本機をD/Aコンバーターとして使用するときには押しません。コアキシャル、オプティカル1、オプティカル2、USB、内部プレーヤーを切替えます。

3. デジタル・フィルター切替スイッチ (FILTER PCM)

CDもしくは、PCMデータを再生しているときの、32ビット・デジタルフィルターの補完関数を切り替えるスイッチです。

音質が変化しますので、好みの音質となるフィルターを選択してください。

フィルターはP-1、P-2、P-3の3種類があります。

このスイッチを押すと、表示窓に現在の設定値（P-1、P-2、P-3）が表示されます。設定値を表示中にもう一度スイッチを押すと次の設定値が表示されます。設定値を表示中にエンター・スイッチ（ENTER）を押すと、設定値が確定されます。エンター・スイッチ（ENTER）を押さないとデジタルフィルターは変更されません。補完関数のインパルス応答は、右ページのような波形となります。

この設定は、電源を切ってもフラッシュメモリーに記憶されます。

P-1 (ノーマル FIR フィルター)

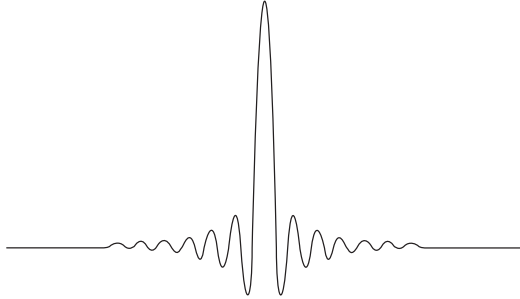

P-2 (ロー・レイテンシー IIR フィルター)

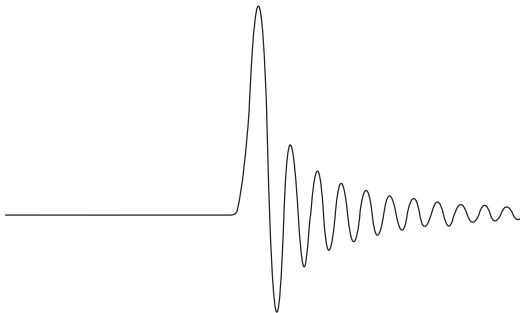

P-3 (ハイ・アッテネーション FIR フィルター)

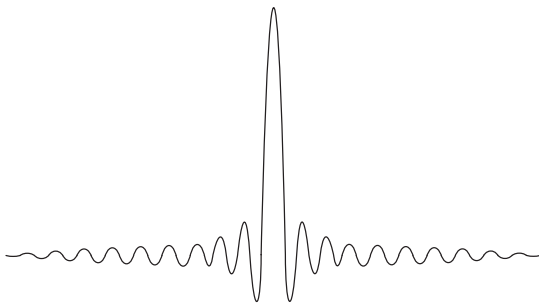

4. アナログ FIR フィルター切替スイッチ (FILTER DSD)

Super Audio CD (HD 層) もしくは、DSD ファイルを再生しているときのアナログ FIR フィルターを切り替えるスイッチです。

音質が変化しますので、お好みの音質となるフィルターを選択してください。フィルターは D-1、D-2 の 2 種類があります。

このスイッチを押すと表示窓に現在の設定値 (D-1、D-2) が表示されます。

設定値を表示中にもう一度スイッチを押すと次の設定値が表示されます。

設定値を表示中にエンター・スイッチ (ENTER) を押すと設定値が確定されます。

エンター・スイッチ (ENTER) を押さないと、フィルターは変更されません。

アナログ FIR フィルターの特性は、以下ようになります。

D-1 (ノーマル・アナログ FIR フィルター)

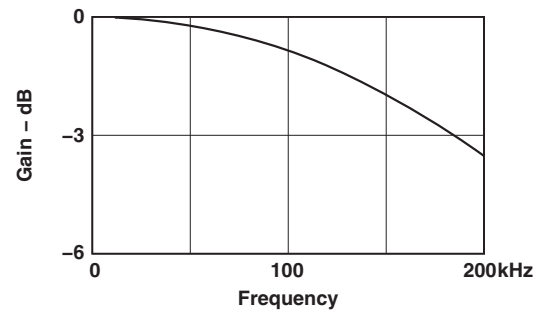

D-2 (ハイ・アッテネーション・アナログ FIR フィルター)

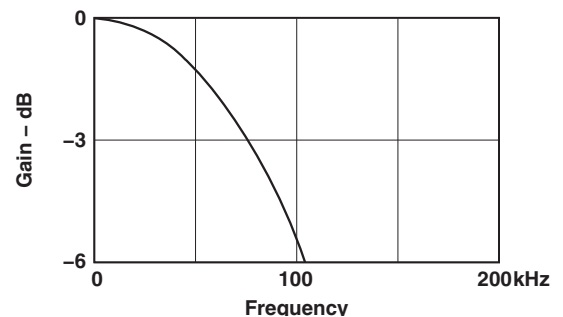

各部の名称と用途

リモコン

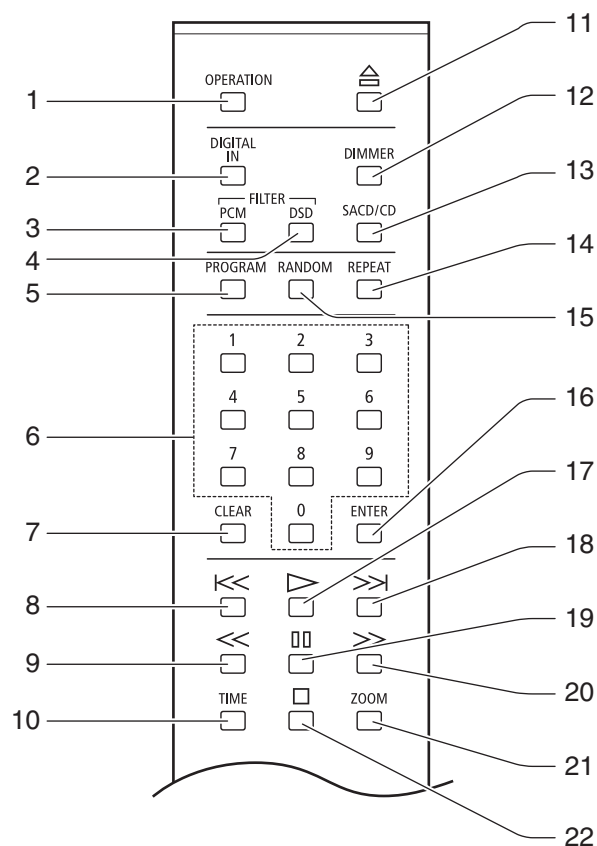

5. プログラム・スイッチ (PROGRAM)

トラック番号をプログラムしてお好みの順番に再生します。

6. 数字キー (1, 2, 3, 4, 5, 6, 7, 8, 9, 0)

ダイレクト・サーチやプログラムをするときに、トラック番号を指定するために使用します。

7. クリア・スイッチ (CLEAR)

プログラム再生で設定した内容を取り消すために使用します。

8. プレビウス・スイッチ (<<)

現在再生中のトラックの先頭に戻ります。2回押すと前のトラックの先頭に戻ります。

9. 早戻しスイッチ (<<)

再生中、音声の早戻しをします。

10. 時間表示スイッチ (TIME)

時間表示を切り替えます。再生しているトラックの経過時間、再生しているトラックの残り時間、ディスクの残り時間を切り替えます。

11. オープン/クローズ・スイッチ (△)

ディスクテーブルを開閉するときに押します。

12. ディマー・スイッチ (DIMMER)

本体表示窓の明るさを調整します。通常の点灯から消灯まで明るさを4段階に切り換えられます。

13. Super Audio CD/CD 切替スイッチ (SACD/CD)

Hybrid Super Audio CDを再生するときに、再生レイヤーをHD層(通称SACD層)とCD層の間で切り替えます。

14. リピート・スイッチ (REPEAT)

曲を繰り返し再生する時に押します。トラック・リピート (T-REP) とオール・リピート (A-REP) の2種類があります。

15. ランダム・スイッチ (RANDOM)

ディスク内の曲を順不同に再生するときに押します。

16. エンター・スイッチ (ENTER)

設定/選択した項目を実行する時に押します。

17. プレイ・スイッチ (▷)

ディスクを再生します。

18. ネクスト・スイッチ (>>|)

次のトラックの先頭に進みます。

19. ポーズ・スイッチ (⏸)

再生中に押すと音声が一時停止します。もう一度押すと再生を再開します。一時停止中は、プレイ・インジケーターが点滅します。

20. 早送りスイッチ (>>>)

再生中、音声の早送りをします。

21. ズーム・スイッチ (ZOOM)

ディスク再生中に押すとトラックナンバーや時間情報などを拡大して表示します。

22. ストップ・スイッチ (□)

ディスクの再生を停止します。

各部の名称と用途

本体後面

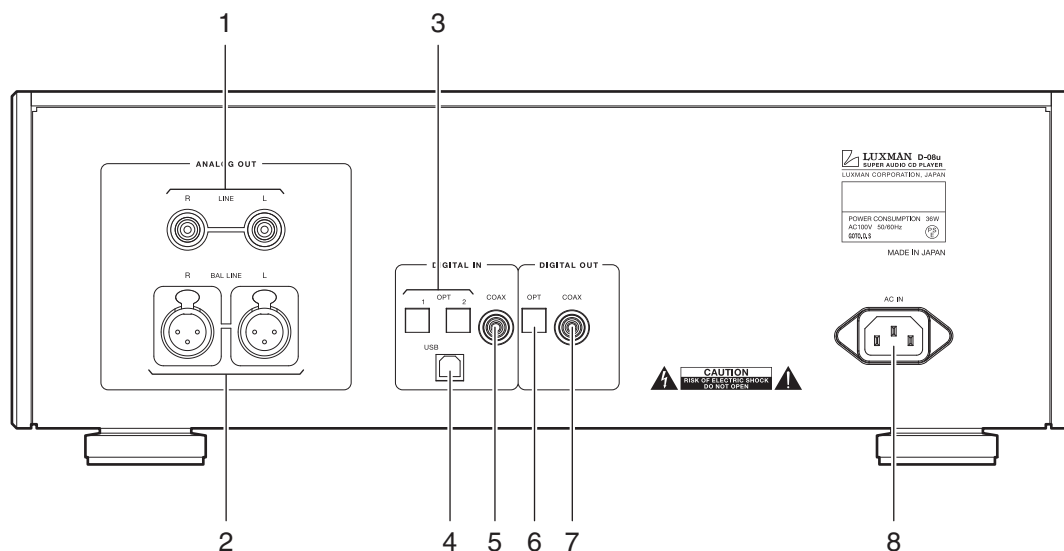

1. アナログ・アンバランス出力端子 (LINE)

本機のアンバランス再生信号を出力するコアキシャル出力端子です。

プリ・アンプなどの機器のアンバランス入力にピンケーブルを使用して接続してください。

フロントパネルのアナログ出力位相切替スイッチ (PHASE INVERT) によって位相を切替えることができます。

2. アナログ・バランス出力端子 (BAL LINE)

本機のバランス再生信号を出力するキャノンコネクター出力端子です。

プリ・アンプなどの機器のバランス入力にバランスケーブルを使用して接続してください。

本機の出端子の位相は以下のようになっています。

[ノーマル・ポジション]

1. GROUND
2. COLD (－)
3. HOT (＋)

[インバート・ポジション]

1. GROUND
2. HOT (＋)
3. COLD (－)

3. 光デジタル入力端子 (OPT-1, OPT-2)

本機を D/A コンバーターとして使用するとき、デジタル出力端子を備えた CD プレーヤーなどのデジタル信号を光デジタルケーブルを使用して本機に接続します。

以下の信号に対応しています。

サンプリング周波数：32kHz、44.1kHz、48kHz、
88.2kHz、96kHz、176.4kHz、
192kHz

量子化ビット数　：16bit、20bit、24bit

本機的光端子はシャッター式です。光端子に接続するときは、端子の向きを合わせてしっかりと差し込んでください。誤った向きで無理に差し込むと端子が変形してケーブルを抜いてもシャッターが閉まらなくなることがあります。

4. USB デジタル入力端子 (USB)

PC/Mac などのデジタル信号を USB ケーブルを使用して本機に入力する USB 規格(B タイプ)の入力端子です。以下の信号に対応しています。

・PCM 信号

サンプリング周波数：32kHz、44.1 kHz、48kHz、
88.2kHz、96kHz、176.4kHz、
192kHz、352.8kHz、384kHz

量子化ビット数 : 16bit、24bit、32bit

・DSD 信号

サンプリング周波数：2.8224MHz、5.6448MHz

量子化ビット数 : 1bit

PC の OS が Windows の場合では、専用のドライバー・ソフトウェアのインストールが必要になります。

別冊のソフトウェア・インストール・マニュアルをお読みください。

5. 同軸デジタル入力端子 (COAX)

本機を D/A コンバーターとして使用するとき、デジタル出力端子を備えた CD プレーヤーなどのデジタル信号を同軸デジタルケーブルを使用して本機に接続します。

以下の信号に対応しています。

サンプリング周波数：32kHz、44.1 kHz、48kHz、
88.2kHz、96kHz、176.4kHz、
192kHz

量子化ビット数 : 16bit、20bit、24bit

6. 光デジタル出力端子 (OPT)

デジタル入力端子のあるアンプなどと接続するとき、光デジタルケーブルを使って接続します。Super Audio CD (HD 層選択) や DSD ファイルを再生している場合はデジタル音声を出力できません。

32kHz、352.8kHz と 384kHz のサンプリング周波数の PCM データを再生している場合は、デジタル音声を出力できません。

本機の光端子はシャッター式です。光端子に接続するときは、端子の向きを合わせてしっかりと差し込んでください。誤った向きで無理に差し込むと端子が変形してケーブルを抜いてもシャッターが閉まらなくなることがあります。

7. 同軸デジタル出力端子 (COAX)

デジタル入力端子のあるアンプなどと接続するとき、同軸デジタルケーブルを使って接続します。Super Audio CD (HD 層選択) や DSD ファイルを再生している場合はデジタル音声を出力できません。

32kHz、352.8kHz と 384kHz のサンプリング周波数の PCM データを再生している場合は、デジタル音声を出力できません。

8. 電源ケーブル接続端子 (AC IN)

付属の電源ケーブルを接続して、壁のコンセントから電源を供給します。

接続方法

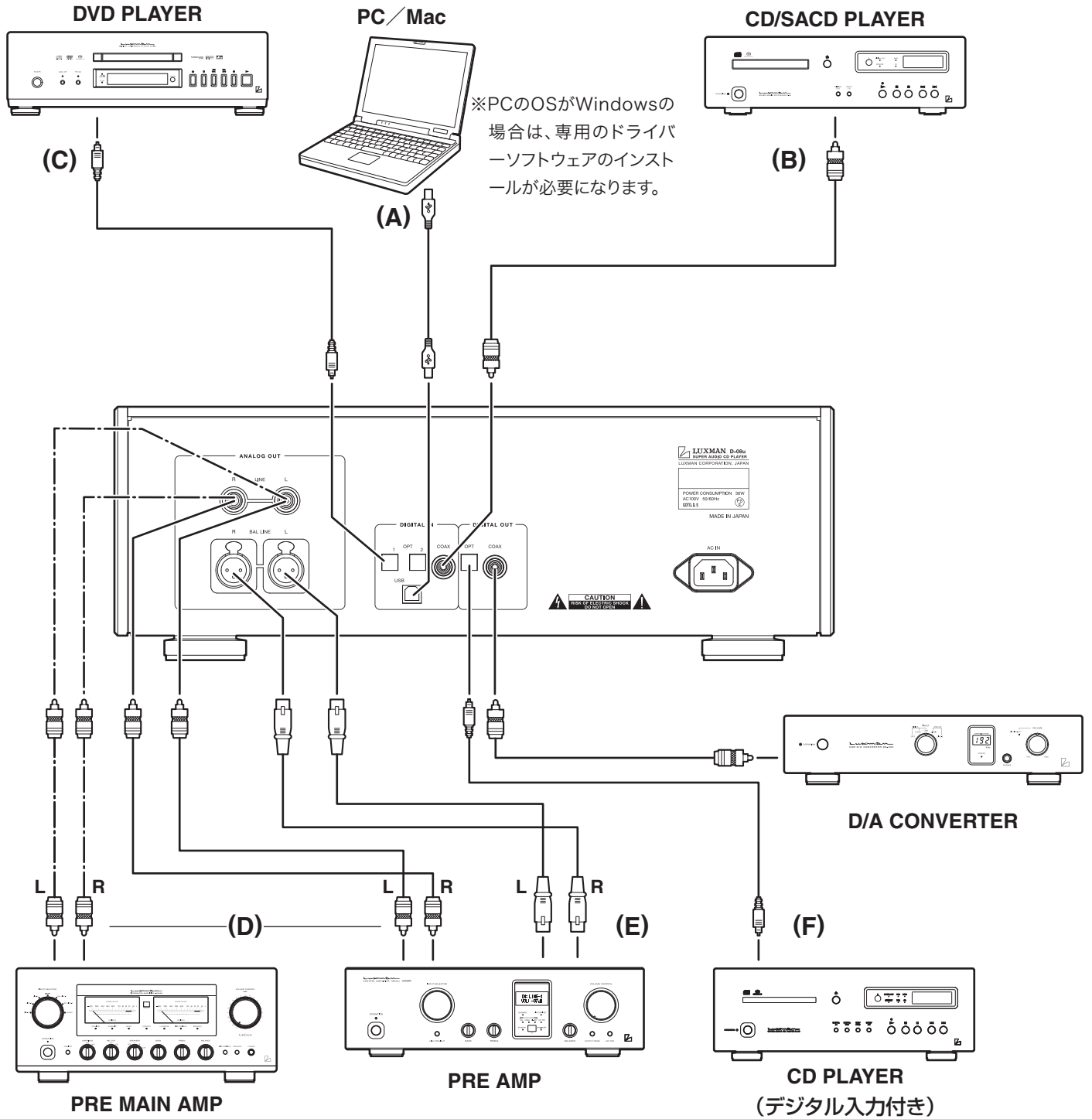

接続する前に

他の機器を接続する前に、付属の電源ケーブルのジャック部（穴が3つある方）を本機の AC インレットに接続してください。

接続するときは、思わぬノイズの発生による事故を防止するため、本機の電源と併用機器の電源をすべてオフにしてください。

電源の接続

付属の電源ケーブルを使用し、AC プラグをリスニングルームなどにある AC100V のコンセントに差し込んでください。ケーブル本体に印字された Luxman ロゴが見えるように（極性マークがコンセントに向かって左側にあるように）AC プラグを差し込むと、電源極性が正しく設定されます。

一般的に AC コンセントは、向かって左側の若干長い穴が接地用端子（W 表記）になっています。

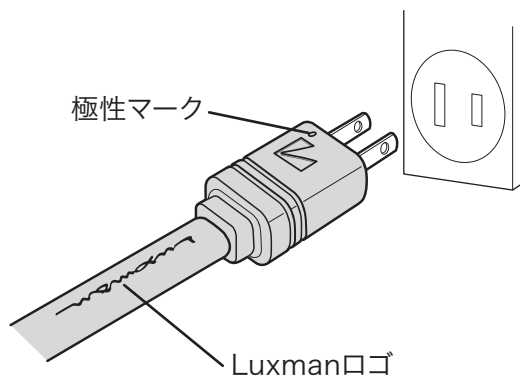

入力機器の接続

1. PC/Mac からのデジタル接続 (接続図 (A) を参照)

PC/Mac の USB 端子 (A タイプ) から、本機の USB 端子 (B タイプ) へ USB ケーブルで接続してください。PC の OS が Windows の場合は、本機は自動認識されません。専用のドライバー・ソフトウェアをインストールする必要があります。別冊のソフトウェア・インストール・マニュアルをお読みください。

Mac では、本機は自動的に認識されます。

2. CD プレーヤーなどからのデジタル接続 (接続図 (B)、(C) を参照)

CD プレーヤー、スーパーオーディオ CD プレーヤー、DVD プレーヤーなどのデジタル出力端子（同軸デジタル出力端子、光デジタル出力端子）から、本機のデジタル入力端子（COAX / OPT）へ同軸デジタルケーブル、光デジタルケーブルで接続してください。

本機の光端子はシャッター式です。光端子に接続するときは、端子の向きを合わせてしっかりと差し込んでください。誤った向きで無理に差し込むと端子が変形してケーブルを抜いてもシャッターが開まらなくなることがあります。

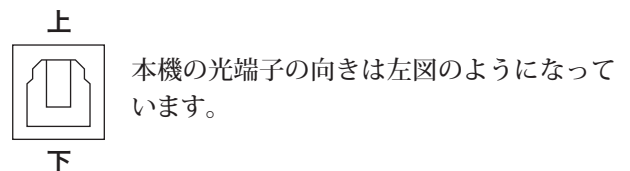

出力機器の接続

1. プリメインアンプなどへのアンバランス接続 (接続図 (D) を参照)

本機のアナログ・アンバランス出力端子（LINE）から、プリメインアンプなどのアンバランス入力端子へ L、R2 本のピンケーブルで接続してください。

2. プリアンプなどへのバランス接続 (接続図 (E) を参照)

本機のアナログ・バランス出力端子（BAL LINE）から、プリメインアンプ等のバランス入力端子へ L、R2 本の XLR バランスケーブルで接続してください。

3. 他の D/A コンバーターなどへのデジタル出力 (接続図 (F) を参照)

本機のデジタル出力端子（COAX/OPT）から、D/A コンバーターやデジタル入力端子を備えた CD プレーヤーなどへ、同軸デジタルケーブルや光デジタルケーブルで接続してください。

ディスクの再生

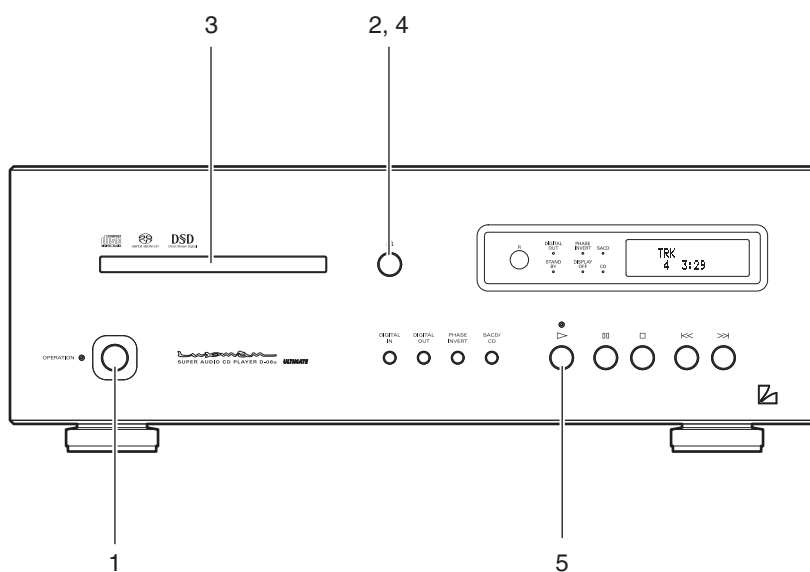
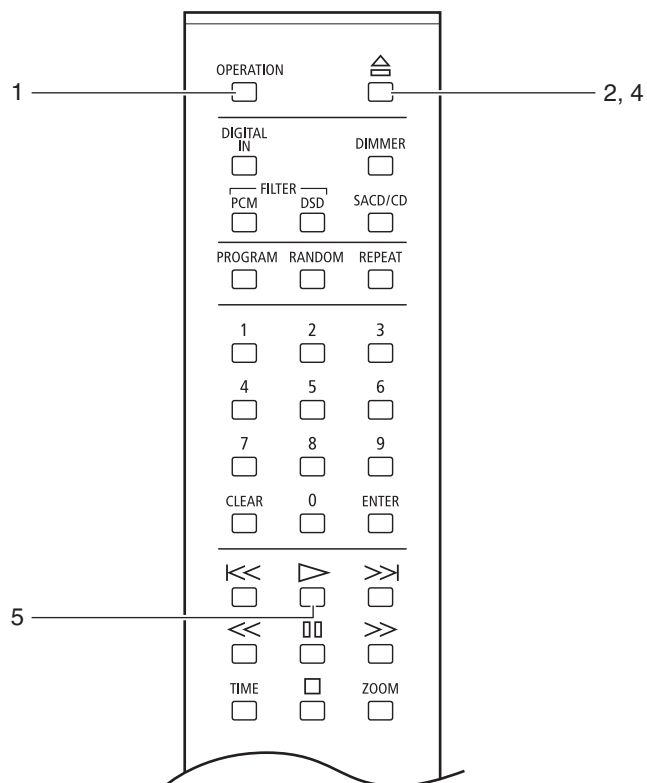

ディスクを再生する

リモコン ・ 本体

1. オペレーション・スイッチを押します。

表示窓に“-OPERATION-”の文字が現れ、この文字が消えれば操作可能になります。

2. オープン/クローズ(⊕)スイッチを押します。

ディスクテーブルが開きます。

3. ディスクテーブルのガイドに合わせて、ディスクを置きます。

4. オープン/クローズ(⊕)スイッチを押します。

ディスクテーブルが閉まり、ローディングを始めます。

素早くディスクを再生するには、オープン/クローズ(⊕)を押さずにプレイ(▷)スイッチを押します。

もしくはオープン/クローズ(⊕)を押さずに数字キーを押して選曲しエンター・スイッチもしくはプレイ(▷)スイッチを押します。

ローディング動作が始まってからディスクの種類を表示するまでは操作キーを受け付けません。予めトラック数を指定するなど次の動作を指定しておくことで、再生開始までの時間を短縮できます。

5. プレイ(▷)スイッチを押します。

ディスクの一時停止 / 停止

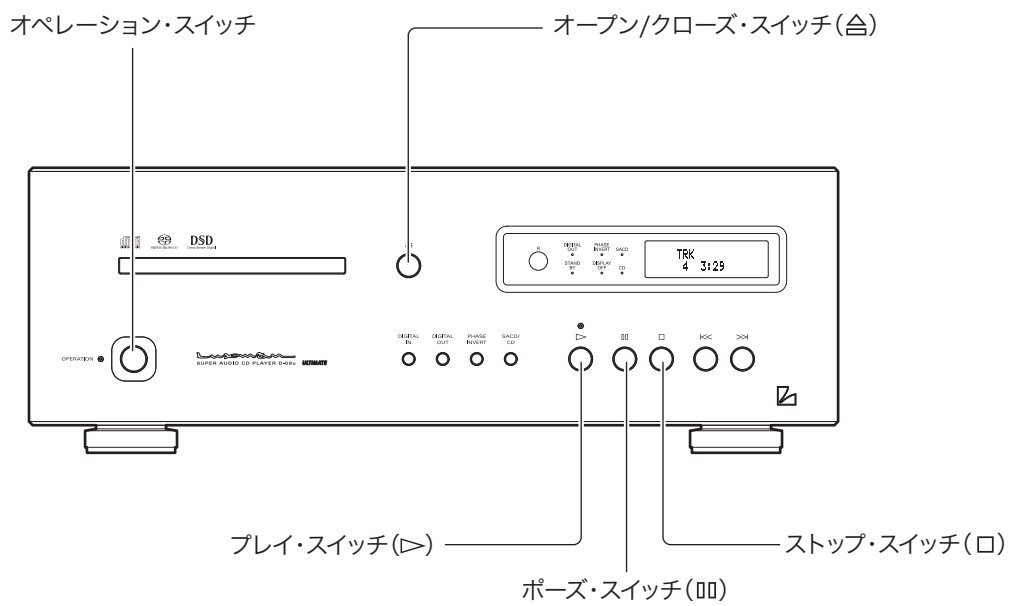
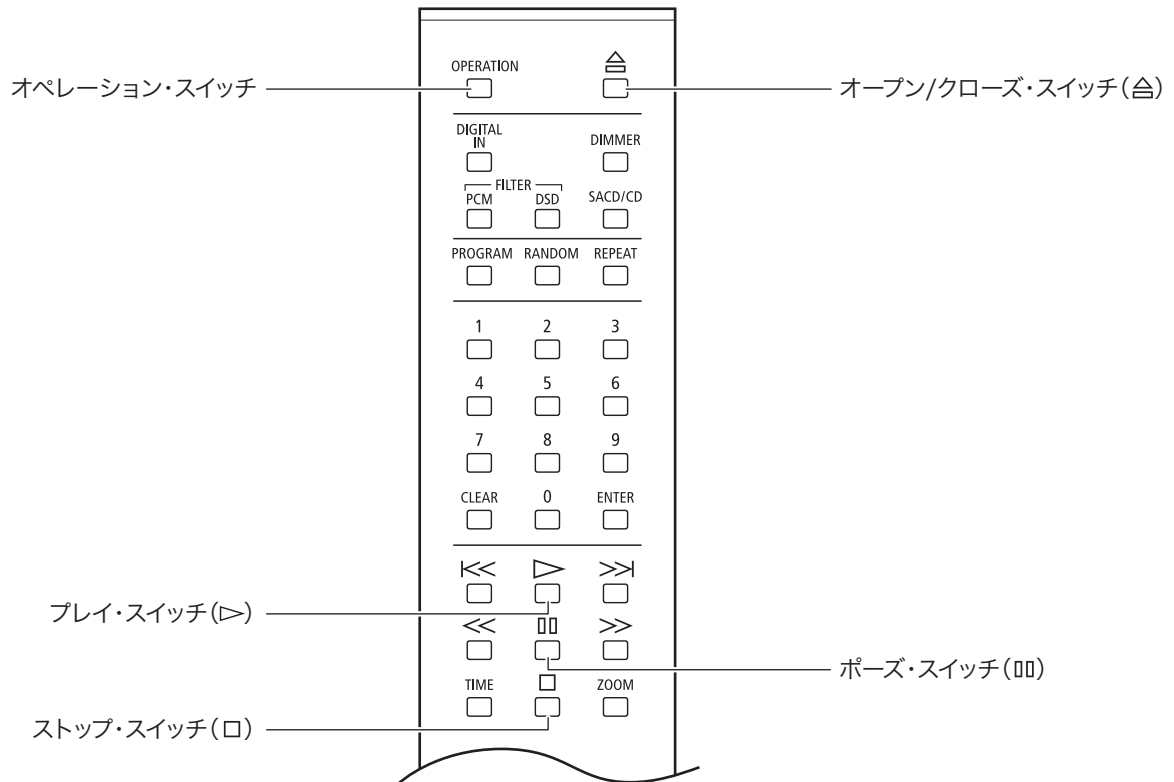

ディスクを一時停止 / 停止する



ディスクの一時停止

1. 再生中にポーズ (⏸) スイッチを押します。
一時停止中は、プレイ・インジケータが点滅します。

通常の再生に戻る

2. 一時停止中にプレイ (▶) スイッチもしくは
ポーズ (⏸) スイッチを押します。

ディスクを停止する

再生中にストップ (⏹) スイッチを押します。

本機では、ディスクのローディングから再生開始までの時間を短縮するため、ディスクを再生してから1回目の停止時に、ディスク情報を検索してトラック数と時間情報を表示する仕様となっています。ディスク情報を検索している間は、CDもしくはSACDインジケータが点滅します。

このため、ディスクを再生してから1回目の停止時のみ、数秒キー操作を受け付けなくなります。しばらく待ってから操作してください。

ディスクの取り出し

オープン/クローズ (⏏) スイッチを押します。
ディスクテーブルが開きます。

電源を切る (スタンバイ状態にする)

オペレーション・スイッチを押します。
表示窓に“-STANDBY-”の文字が現れ、スタンバイ・インジケータが点灯します。
完全に電源を切るには、電源コードをコンセントから抜く必要があります。

スキップ / 早送り / 早戻し

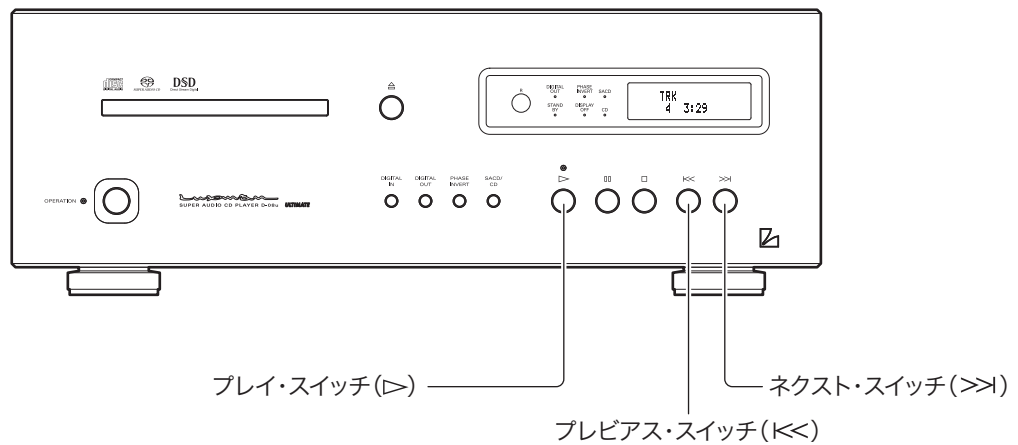
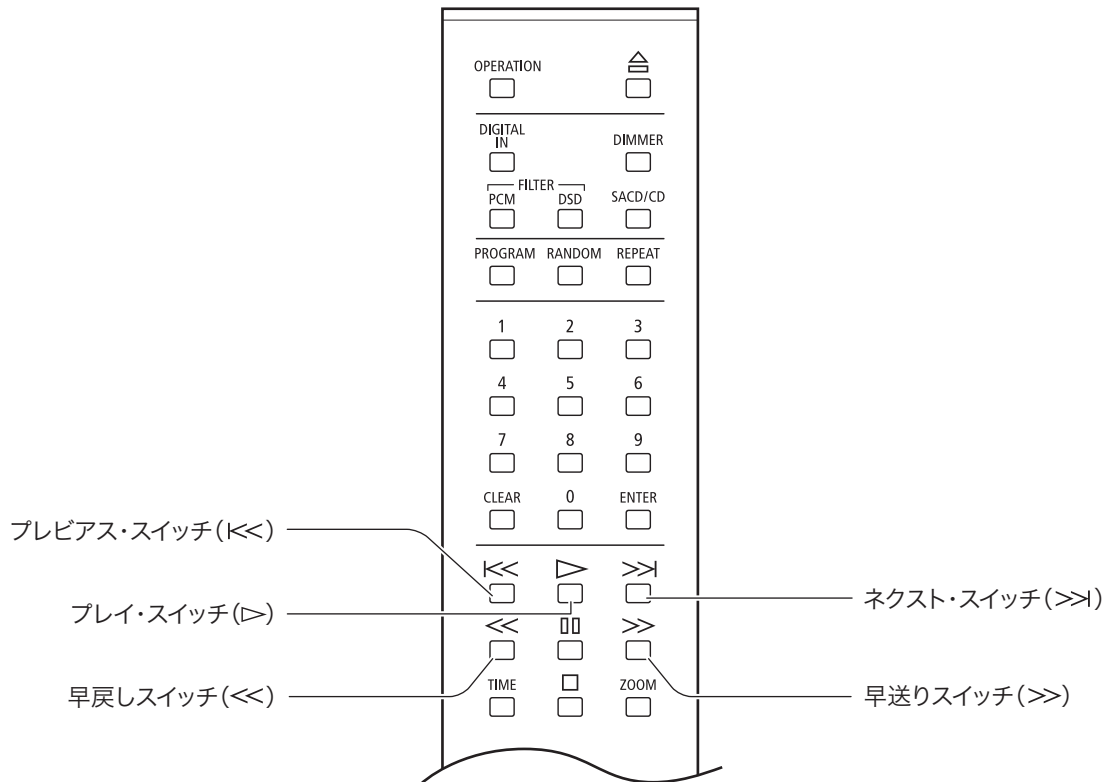

聞きたいトラック (曲) にスキップする (頭出し)



スキップ (頭出し)

再生したいトラックに進む

再生したいトラックに進むには、ネクスト (>>) スイッチを何回か押し、ご希望のトラックまでスキップします。

再生したいトラックに戻る

再生したいトラックに戻るには、プレビース (<<) スイッチを何回か押し、ご希望のトラックまでスキップします。

プレビース・スイッチを1回押しと、現在再生中のトラックの先頭に戻ります。2回押しと前のトラックの先頭に戻ります。

ディスクを早送り / 早戻しする (スキャン)



早送りする

1. 再生中に早送り (>>) スイッチを押す。

スイッチを押すたびに速さを4段階まで切り替えることができます。

表示窓に早送りと段階を表す ">>1, >>2, >>3, >>4" が表示されます。

2. 通常の再生に戻すにはプレイ (▷) スイッチを押します。

早戻しする

1. 再生中に早戻し (<<) スイッチを押す。

スイッチを押すたびに速さを4段階まで切り替えることができます。

表示窓に早送りと段階を表す "<<1, <<2, <<3, <<4" が表示されます。

2. 通常の再生に戻すにはプレイ (▷) スイッチを押します。

複数枚でセットになっている SACD では、ディスクの1曲目がトラック1でないことがあります。

ダイレクト・サーチ / リピート再生

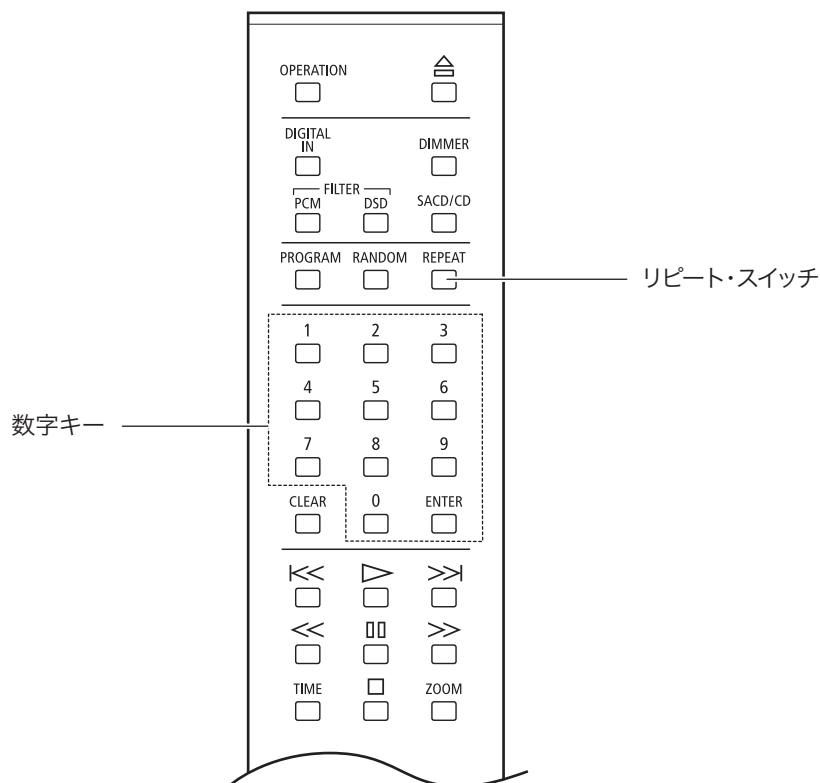

聞きたいトラックを指定して再生する

リモコン

1. リモコンの数字キーでトラック番号を入力します。

15 曲目を選ぶときは、数字キーの“1”を押し、次に“5”を押しします。

2. エンター・スイッチもしくはプレイ・スイッチを押します。

エンター・スイッチを押さなくても約 4 秒経過すると自動的に再生を開始します。Super Audio CD ではトラック数が最大 255 までであるため、3 桁の入力が終わるまでの時間を考慮し、自動ジャンプまで約 4 秒の間隔を取ってあります。

繰り返し再生する (リピート再生)

リモコン

再生している1曲だけを繰り返すトラック・リピート(T-REP)とディスクの全曲を繰り返すオール・リピート(A-REP)があります。

トラック・リピート (T-REP)

1. 再生中にリピート (REPEAT) スイッチを1回押します。
2. 表示窓にトラック・リピートを表す “T-REP” が表示されます。
3. 更にリピート (REPEAT) スイッチを2回押すと、トラック・リピートが解除されます。
ディスクを停止した場合もリピート再生は解除されます。

オール・リピート (A-REP)

1. 再生中にリピート (REPEAT) スイッチを2回押します。
2. 表示窓にオール・リピートを表す “A-REP” が表示されます。
3. 更にリピート (REPEAT) スイッチを1回押すと、オール・リピートが解除されます。
ディスクを停止した場合もリピート再生は解除されます。

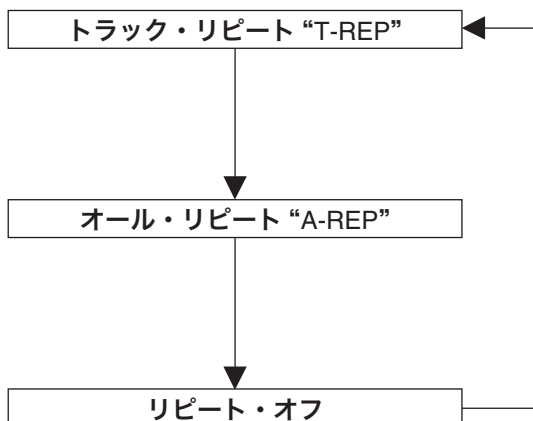

プログラム再生

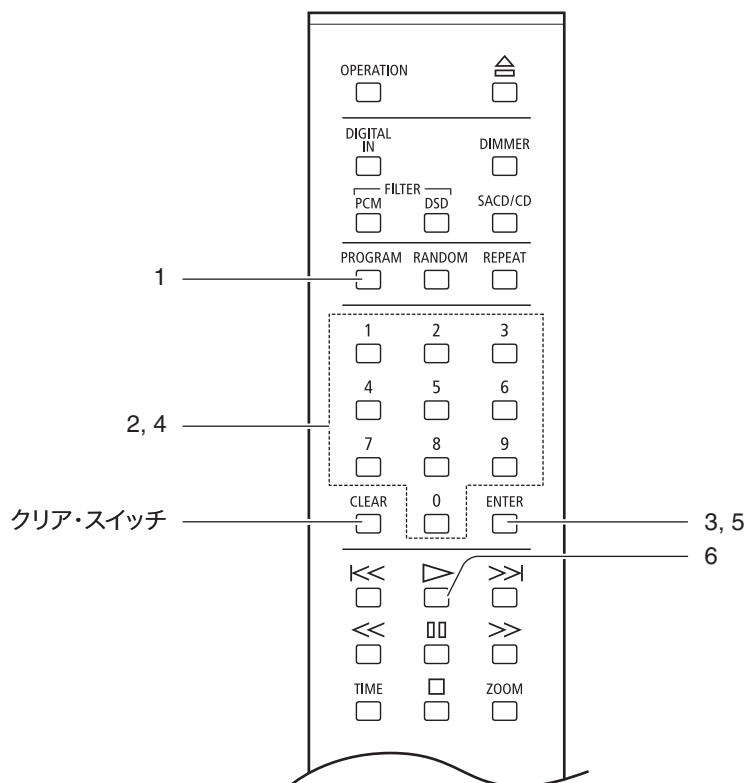

順番を変えて再生する (プログラム再生)

リモコン

聞きたいトラックを最大 24 個まで、お好みの
順番に登録することができます。

1. 停止中にプログラム (PROGRAM) スイッチを押します。

表示窓にプログラム用の表示が出ます。

```
PG 00  T-TIME  
00:00
```

2. 聞きたい曲の番号をリモコンの数字キーで 押します。

5 曲目を選ぶときは、数字キーの “5” を押します。

```
PG 01  5
```

3. エンター (ENTER) スイッチを押します。

曲番が確定し、プログラムしたトラック数とプログラ
ムしたトラックの合計時間が表示されます。

```
T-TIME  
PG 01  01:28
```

4. 同様に、次に聞きたい曲の番号を入力します。

15 曲目を選ぶときは、数字キーの“1”を押し、次に“5”を押しします。

PG 02	15
-------	----

5. エンター (ENTER) スイッチを押します。

曲番が確定し、プログラムしたトラック数とプログラムしたトラックの合計時間が表示されます。

	T-TIME
PG 02	02:01

手順 2、3 を繰り返して、聞きたいトラックのトラック番号を登録します。

6. プレイ・スイッチ (▷) を押します。

TRK	
PG 5	1:25

- ・停止中に CLEAR スイッチを押すと、プログラムされている内容をすべて消去します。
- ・停止中に PROGRAM スイッチを押してから CLEAR スイッチを押すと、最後に登録したトラックから順番に削除します。
- ・一時停止をプログラムすることはできません。
- ・プログラム再生中に REPEAT スイッチを押すと、プログラム順番のオール・リピート再生になります。
- ・プログラム再生中はトラック・リピートにはできません。
- ・プログラム再生中にネクスト (>>) スイッチを押すと次のプログラムのトラックを再生します。
- ・もう一度プログラム再生するときは、停止中に PROGRAM スイッチを押してからプレイ (▷) スイッチを押します。

手順

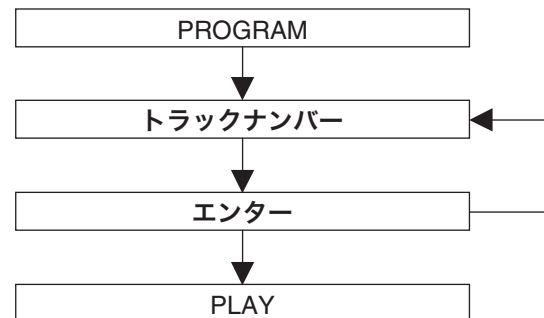

ランダム再生 / ディスク情報 / ズーム

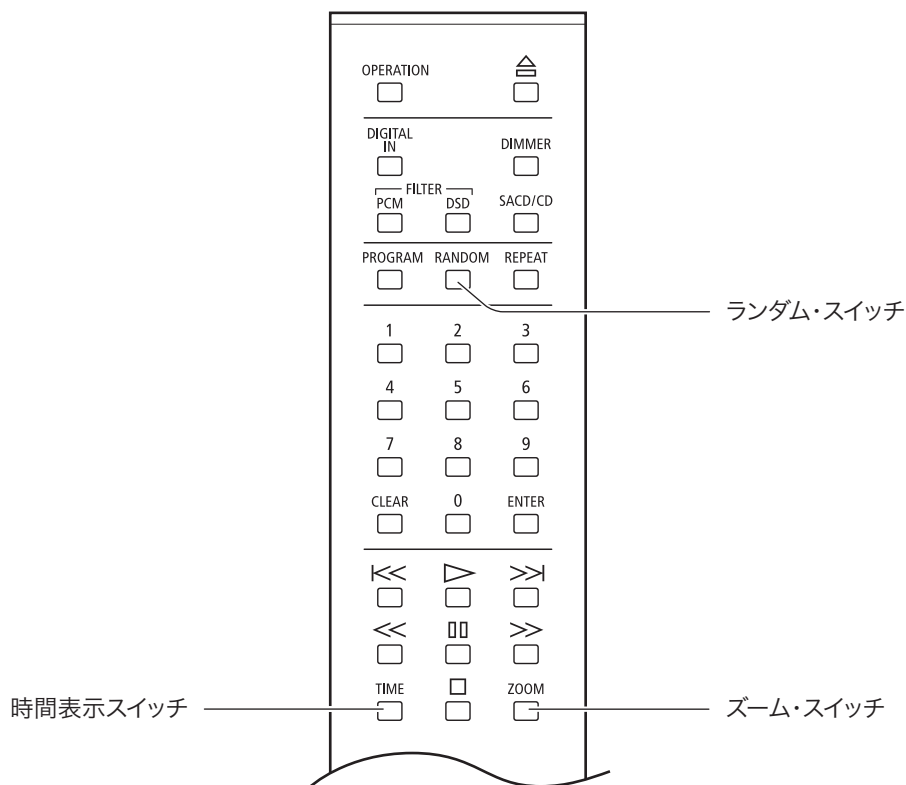

順不同に再生する (ランダム再生)

リモコン

全ての曲から順不同に選んで、各曲を1回ずつ再生します。

1. ランダム (RANDOM) スイッチを押します。

2. 表示窓にランダム再生を表す“RD”が表示されます。すべての曲を終了すると、自動的に停止します。

ディスクを停止するか、ランダム (RANDOM) スイッチをもう一度押すとランダム再生を停止します。ランダム再生中にネクスト (>>) スイッチを押すと、順不同に次のトラックを選択して再生します。また、プレビウス (<<) スイッチを押すと現在再生中のトラックの始めに戻ります。

ディスク情報

リモコン

再生中に時間表示を切り替えます。

再生中に TIME スイッチを押すたびに、以下のように切り替わります。

1. 現在のトラック番号とそのトラックの経過時間 (デフォルト設定)
表示窓に “TRK” が表示されます。
2. 現在のトラック番号とそのトラックの残り時間 (リメイン)
表示窓に “TRK” と “REM” が表示されます。
3. ディスクの残り時間 (トータル・リメイン)
表示窓に “T-REM” が表示されます。

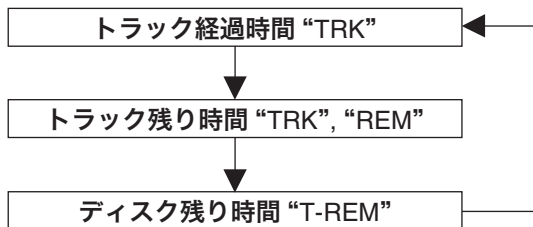

ズーム

リモコン

表示文字の拡大

1. ズーム (ZOOM) スイッチを押すと、トラック番号や時間表示などを大きく表示します。
2. 更にもう一度ズーム (ZOOM) スイッチを押すと通常表示に戻ります。

通常表示

TRK
3 1:53

ズーム

3 1:53

詳細設定

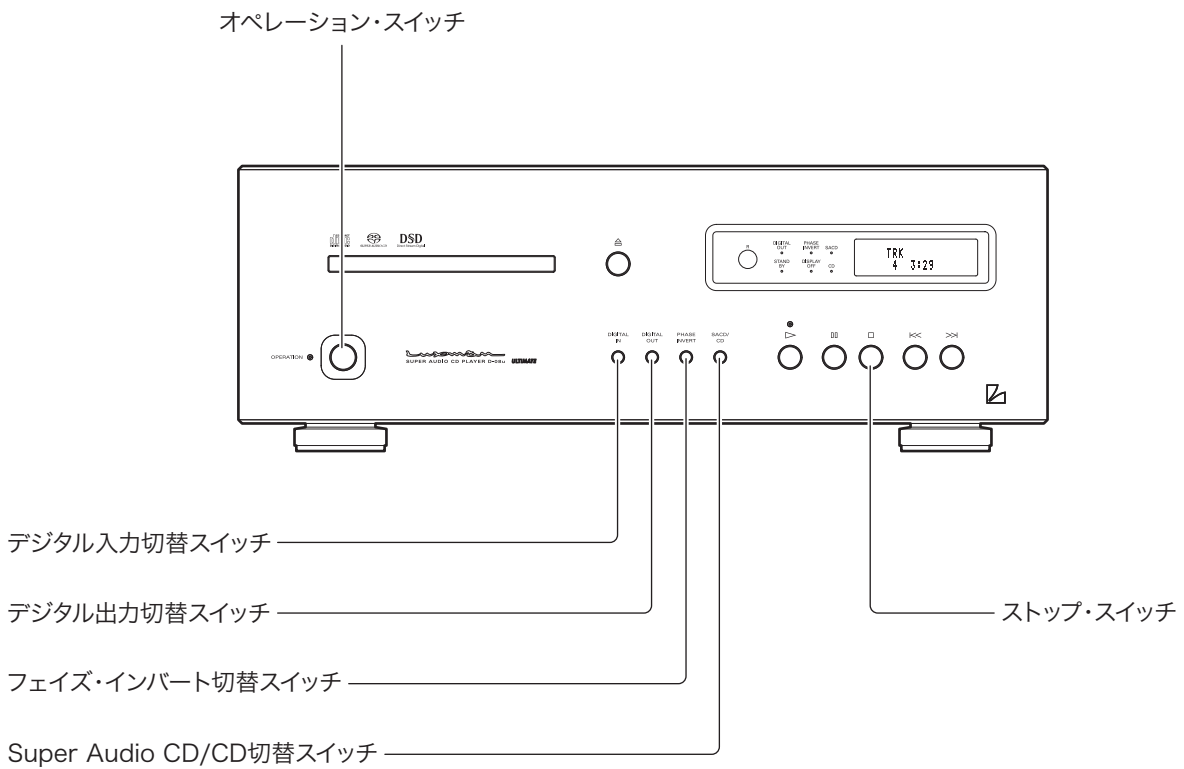
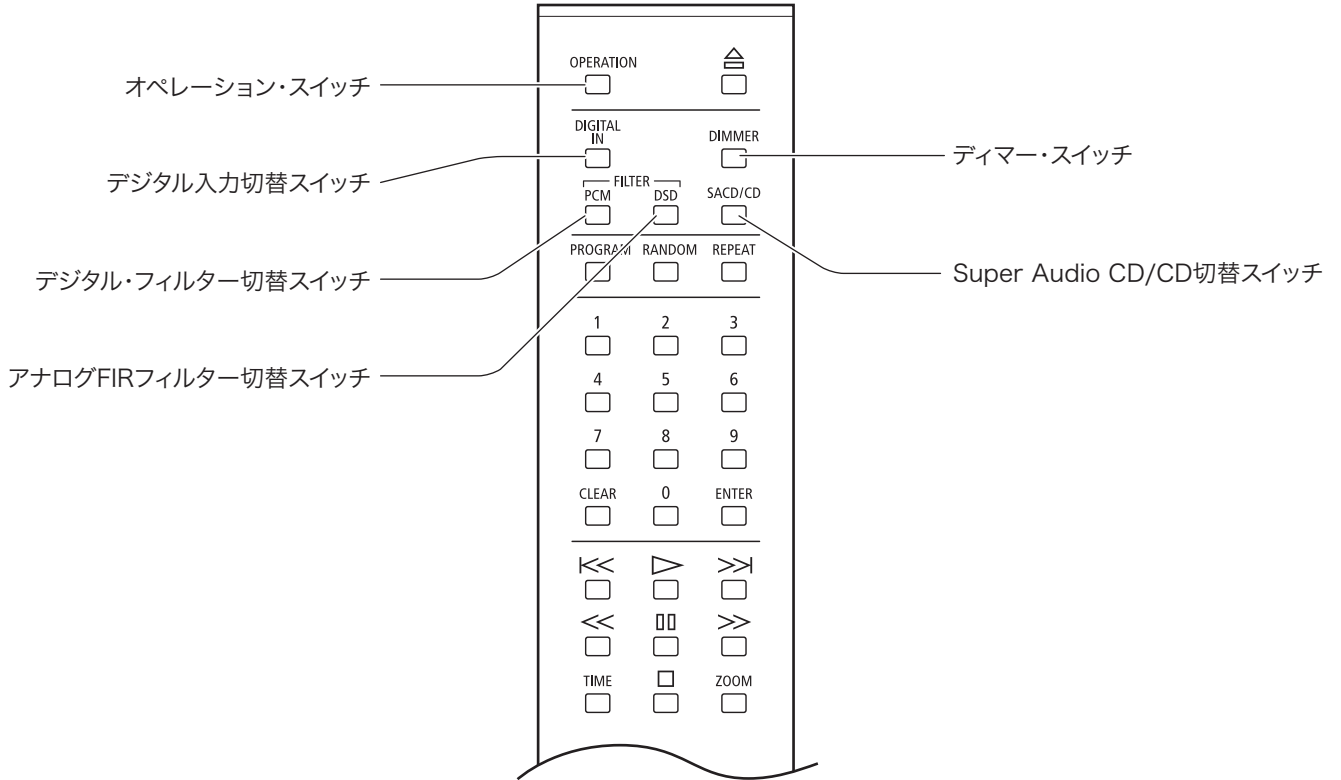

ディマー・スイッチ (DIMMER)

リモコン

本体表示窓の明るさを調節します。通常の点灯から消灯まで明るさを 4 段階に切り替えられます。

1 回押すたびに、通常→やや暗い→暗い→消灯→通常……と変化します。

表示を消灯すると、“DISPLAY OFF” の文字が約 1 秒間表示され、その後に消灯します。

“SACD”や“DIGITAL OUT”等の LED によるインジケータの明るさは変化しません。

Super Audio CD/CD 切替スイッチ (SACD/CD)

リモコン ・ 本体

Hybrid Super Audio CD を再生するときに、再生レイヤーを HD 層 (通称 SACD 層) と CD 層の間で切り替えます。

停止中に SACD/CD スイッチを押します。

押すたびに、HD 層と CD 層の間で切り替わります。HD 層を選択したときは、本体表示窓の Super Audio CD (SACD) インジケータが点灯します。CD 層を選択したときは、本体表示窓の CD インジケータが点灯します。

-
- ・ この設定は、別の Hybrid Super Audio CD をローディングした場合でも、有効になります。
 - ・ シングル・レイヤー・ディスク もしくは デュアル・レイヤー・ディスクをローディングした場合は、自動的に HD 層が選択されます。
 - ・ 本機は、SACD マルチチャンネルエリアには対応していません。
-

詳細設定

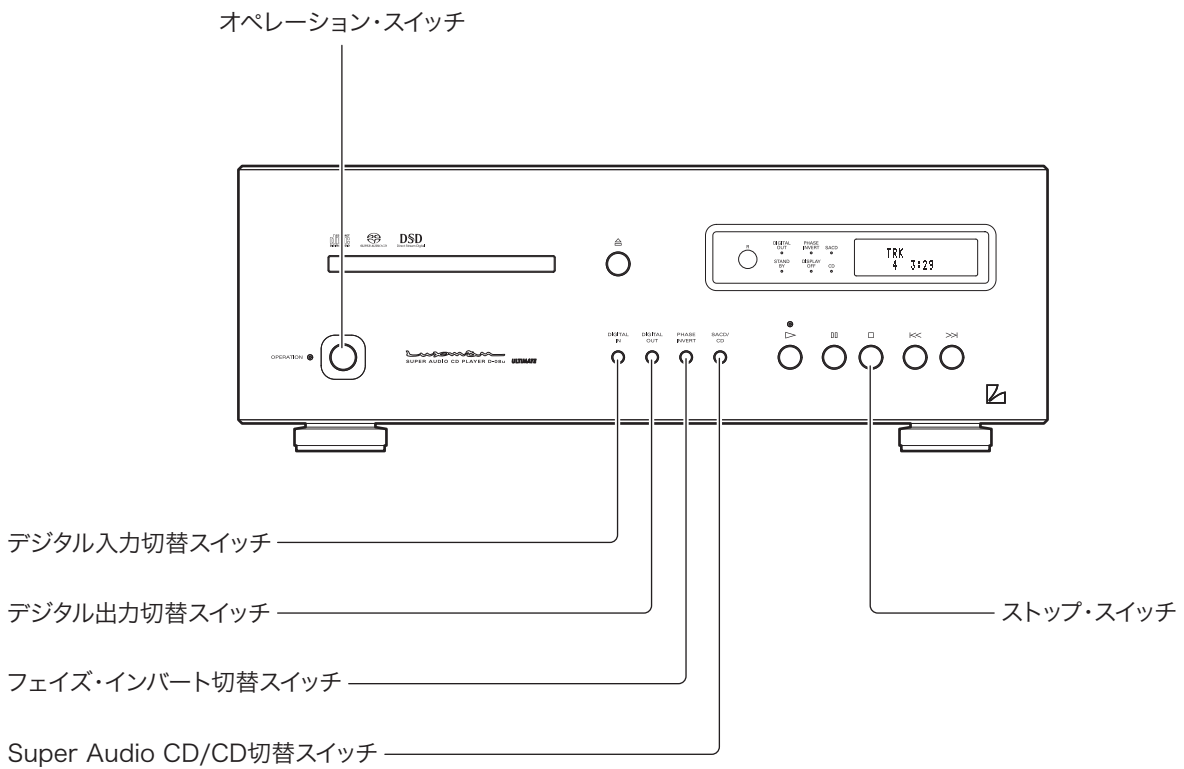
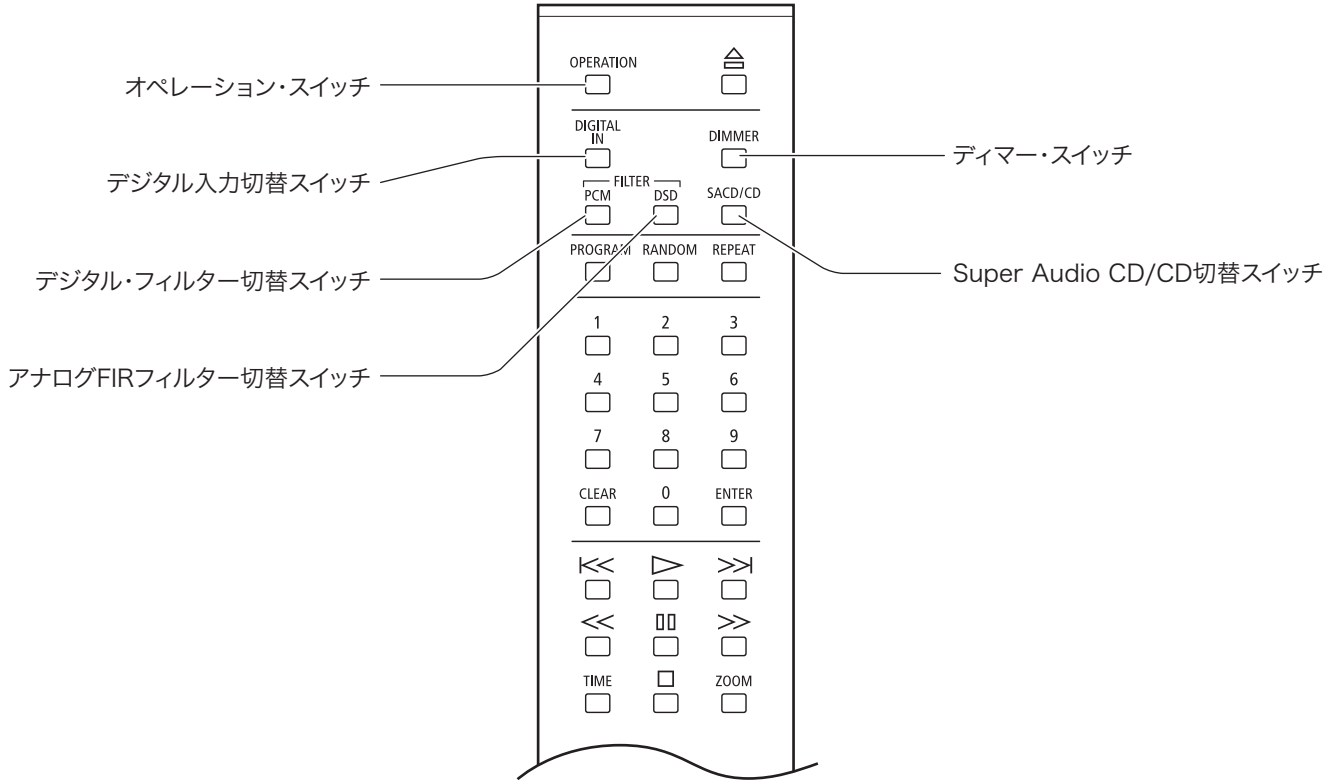

デジタル入力切替スイッチ (DIGITAL IN)



本機を D/A コンバーターとして使用するときに
押します。

1. DIGITAL IN スイッチを押すたびに、 COAXIAL → OPTICAL-1 → OPTICAL- 2 → USB → INTERNAL (内部プレーヤー) と切り替わります。

コアキシャルとオプティカル入力は以下の信号に対応
しています。

サンプリング周波数：32kHz、44.1 kHz、48kHz、
88.2kHz、96kHz、176.4kHz、
192kHz

量子化ビット数 : 16bit、20bit、24bit

USB 入力は以下の信号に対応しています。

・PCM 信号

サンプリング周波数：32kHz、44.1 kHz、48kHz、
88.2kHz、96kHz、176.4kHz、
192kHz、352.8kHz、384kHz

量子化ビット数 : 16bit、24bit、32bit

・DSD 信号

サンプリング周波数：2.8224MHz、5.6448MHz

量子化ビット数 : 1bit

PC の OS が Windows の場合では、専用のドライバー・
ソフトウェアのインストールが必要になります。

別冊のソフトウェア・インストール・マニュアルをお
読みください。

2. 本体表示窓に選択した入力とサンプリング 状態が表示されます。

デジタル入力切替スイッチで選択された入力端子
(COAX / OPT-1 / OPT-2 / USB) に接続したデ
ジタル信号のサンプリング周波数とビット数を表
示します。デジタル入力切替スイッチで COAXIAL /
OPTICAL-1 / OPTICAL-2 / USB のいずれかを選
択し、それぞれのデジタル機器からのデジタル信号と本
機の同期が取れたとき、そのデジタル信号のサン
プリング周波数とビット数が表示されます。

デジタル信号が入力されていないか、されていても同
期していないときは、“UNLOCK” と表示されます。

USB を選択している場合は、サンプリング周波数のみ
を表示します。ビット数は表示されません。

・ビット数 (ワード長) は、IEC60958-3 (デジタルオー
ディオインターフェース第3部コンシューマーア
プリケーション) で規定されているチャンネルステ
ータスに含まれるワード長データの内容を表示し
ます。

出力機器によっては実際のワード長と違うチャ
ネルステータスデータ (ワード長データ) を出す
ものがあります。その場合は、実際のビット数
ではなく、チャンネルステータスデータの内容を
表示します。

また機器やソースによっては、“ワード長を指
定しない” というデータを出すものがありま
す。その場合は、ビット数は表示されません。

・デジタル入力を切り替えたときに、一瞬 “LOCK”
が表示されてから “UNLOCK” に、もしくは一瞬
“UNLOCK” と表示されてから “LOCK” 変
わることがあります。これは入力信号が変化
してから回路が安定するまでの間 (約 0.5 秒)、
直前の状態 (LOCK/UNLOCK) を表示しているた
めです。ご了承下さい。

詳細設定

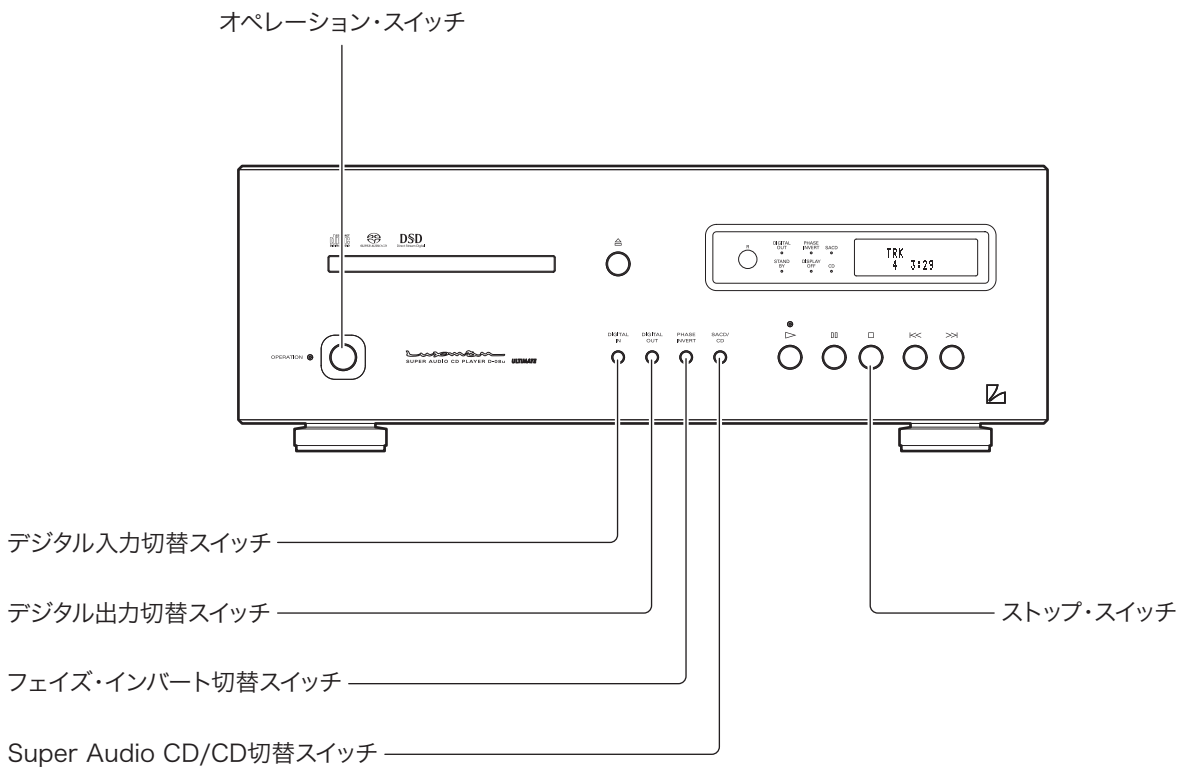
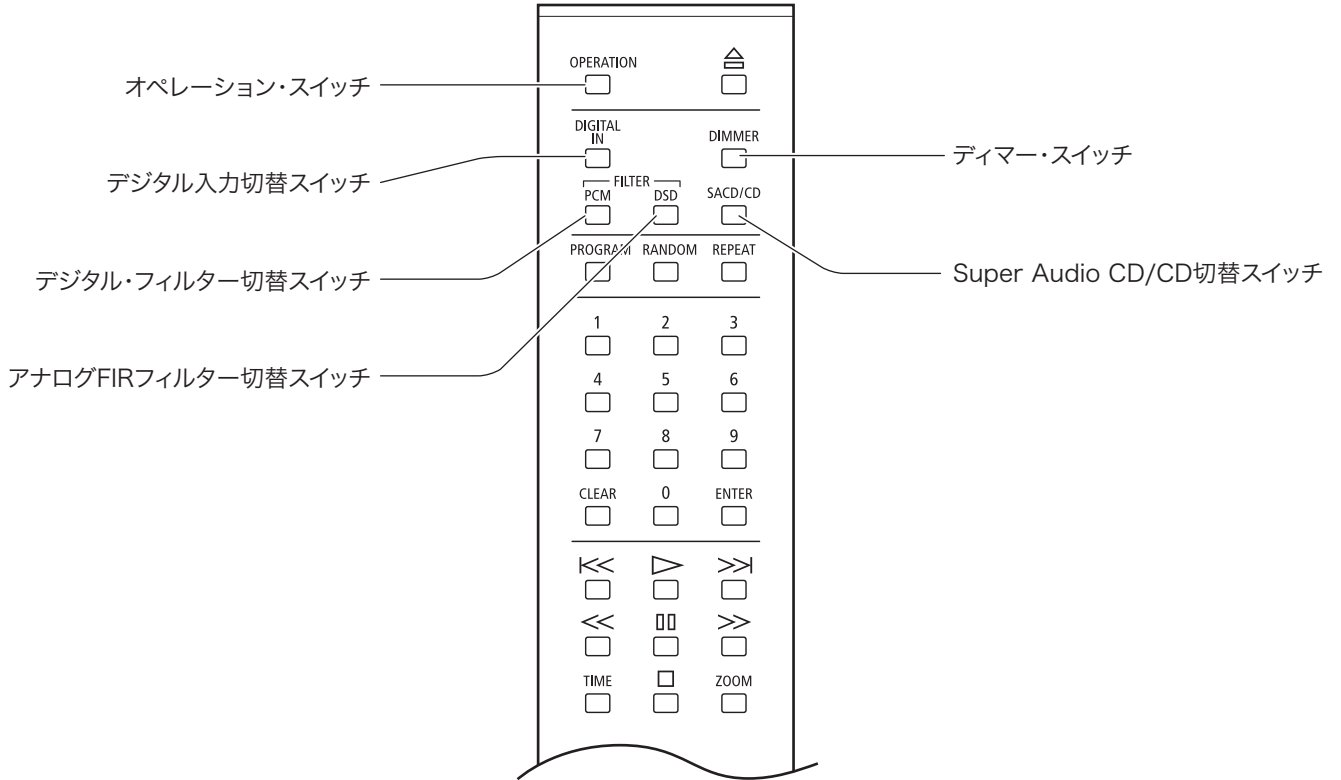

デジタル出力切替スイッチ (DIGITAL OUT)



デジタル音声出力をオン・オフするときに押し
ます。押すたびにオンとオフが切り替わります。

Super Audio CD の HD 層や、DSD ファイルを再生しているときは、デジタル音声出力を出力できません。また DIGITAL OUT インジケーターが消灯します。

Hybrid Super Audio CD の CD 層を再生しているときは、デジタル音声出力をオン・オフできます。

32kHz、352.8kHz と 384kHz のサンプリング周波数の PCM データを再生している場合は、デジタル音声は出力できません。

フェイズ・インバート切替スイッチ (PHASE INVERT)



リアパネルにあるアナログ出力の位相を反転します。バランス出力とアンバランス出力は共に反転します。この設定は、電源を切ってもフラッシュメモリーに記憶されます。

このスイッチを押すたびに、NORMAL → INVERT → NORMAL → INVERT……と変化します。

[ノーマル・ポジション]

1. GROUND
2. COLD (－)
3. HOT (＋)

[インバート・ポジション]

1. GROUND
2. HOT (＋)
3. COLD (－)

すべての設定を出荷時に戻す

すべての設定内容を出荷時の状態に戻します。

1. 本機をスタンバイ状態 (待機状態) にします。
 2. 本体のストップ (□) スイッチを押しながら、本体のオペレーション・スイッチを押します。
- すべての設定内容が出荷時の状態に戻ります。

項目	設定値
デジタル入力切替	INTERNAL (内部プレーヤー)
デジタル出力切替	オン
Super Audio CD/CD 切替	Super Audio CD (SACD)
フェイズ・インバート切替	ノーマル
ディマー調整	通常
デジタルフィルター PCM	P-1
アナログ FIR フィルター DSD	D-1
ズーム	オフ

ラストメモリー機能 (各設定の記憶)

フラッシュ・メモリーに記憶される設定項目は下記の通りです。

設定を変更した直後に電源が切れた場合は、設定値が正しく記憶されていない場合があります。

項目	値
デジタル入力切替	INTERNAL (内部プレーヤー), COAXIAL, OPTICAL-1, OPTICAL-2, USB
デジタル出力切替	オン、オフ
Super Audio CD/CD 切替	Super Audio CD (SACD), CD
フェイズ・インバート切替	DSD, PCM
ディマー調整	通常、やや暗い、 暗い、消灯
デジタルフィルター PCM	P-1, P-2, P-3
アナログ FIR フィルター DSD	D-1, D-2
ズーム	オン、オフ

ブロックダイアグラム

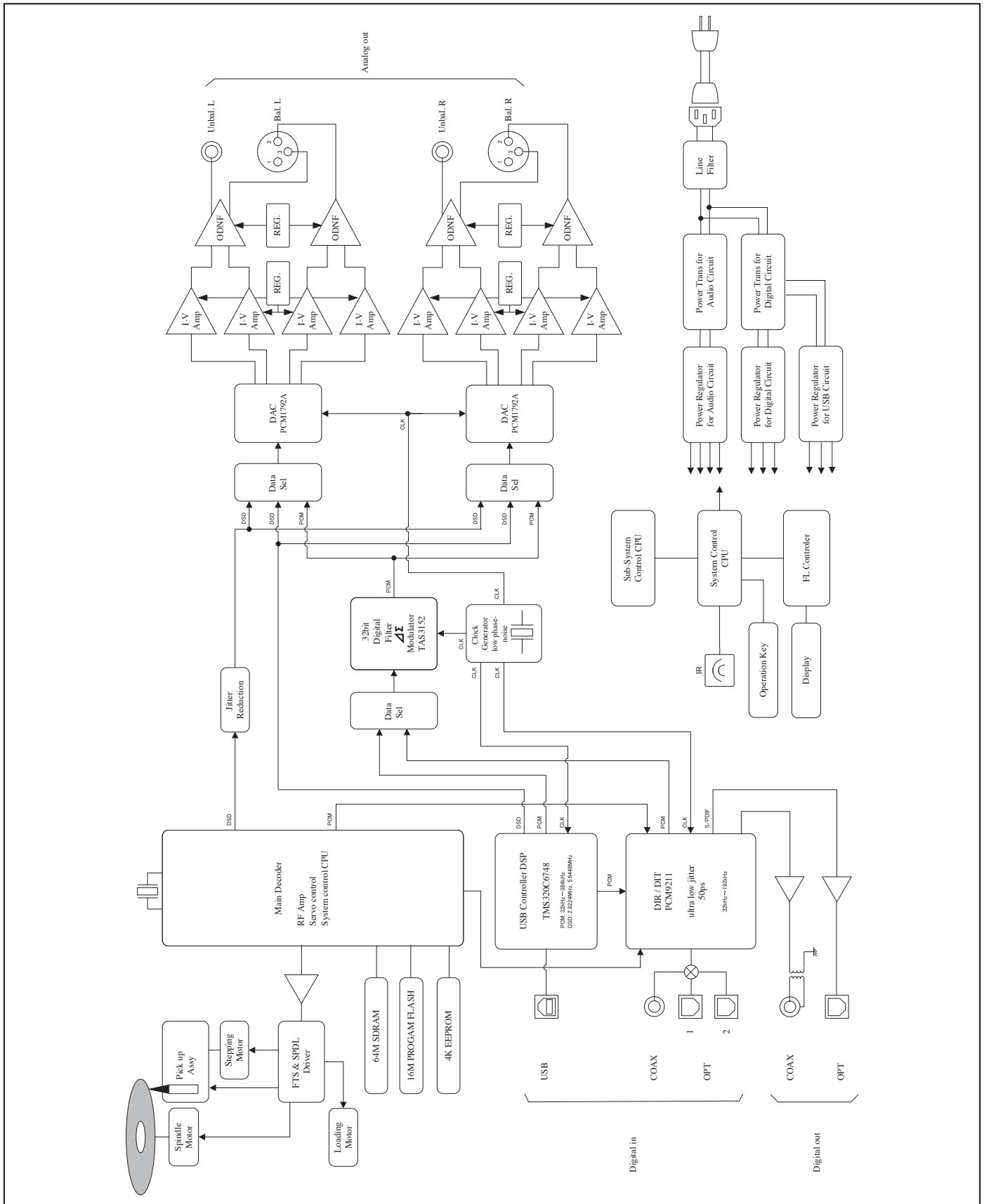

規格

SUPER AUDIO CD PLAYER D-08u

形式	2チャンネル・スーパーオーディオ CD, CD	
電源電圧	AC100 V, 50/60 Hz	
消費電力	36 W (電気用品安全法の規定による) 1 W (待機時)	
重量	22.5 kg (本体)	
最大外形寸法	440 (W) ×154 (H) ×413 (D) mm (奥行きは前面ノブ 2mm, 背面端子 11mm を含む)	
許容動作温度 / 湿度	+ 5 °C ~ + 35 °C / 5 % ~ 85 % (結露のないこと)	
音声出力特性	出力電圧 / 出力インピーダンス:	UNBALANCE 端子 (RCA 端子) 2.5 Vrms/300Ω BALANCE 端子 (XLR 端子) 2.5 Vrms/600Ω SACD/DSD の場合 (-0.5 dB) 2.35 Vrms
	周波数特性:	CD, SACD 5 Hz ~ 20 kHz (+0, -0.5 dB) SACD/USB 5 Hz ~ 50 kHz (+0, -3 dB)
	全高調波歪率:	CD 0.0015 % SACD 0.0011 % COAX/OPT 0.0009 % USB 0.0009 %
	S/N 比:	CD 123 dB SACD 106 dB COAX/OPT 123 dB USB 123 dB
	ダイナミックレンジ:	CD 100 dB SACD 105 dB COAX/OPT 123 dB USB 120 dB
	チャンネル・セパレーション:	CD 124 dB SACD 106 dB COAX/OPT 124 dB USB 124 dB
	同軸デジタル入力:	0.2 ~ 2.5 Vp-p
	AES/EBU デジタル入力:	0.2 ~ 10 Vp-p
	光デジタル入力:	-14.5 ~ -21 dBm
	USB 入力:(対応 OS)	Windows XP (SP2) 以降、Mac OS X10.7 以降
デジタル入力	サンプリング周波数:	OPT/COAX : 32 kHz・44.1 kHz・48 kHz・88.2 kHz 96 kHz・176.4 kHz・192 kHz (16 bit, 20 bit, 24 bit) USB 入力 : 32 kHz・44.1 kHz・48 kHz・88.2 kHz 96 kHz・176.4 kHz・192 kHz・352.8 kHz 384 kHz (16 bit, 24 bit, 32 bit) 2,8224 MHz・5,6448 MHz (1 bit)
デジタル出力	同軸デジタル出力:	RCA 端子 0.5 Vp-p/75Ω
	光デジタル出力:	光デジタル端子 -15 ~ -21 dBm

※ 規格および外観は予告なく変更することがあります。

修理に出される前に

ご使用中に、何らかの原因で故障と間違えることがあります。修理に出される前に下記の表、および併用機器の取扱説明書をご覧のうえ、ひと通り確認してください。故障の原因がわからない場合は、お買い上げの販売店、もしくは弊社サービスセンターへお問い合わせください。なお、修理の依頼をお受けした場合は、故障でなくとも点検代、出張費などを戴くことがあります。

症 状	原 因 / 対 策	参照ページ
電源が入らない。	・電源ケーブルをACインレットおよびコンセントに正しく接続する。	22
ディスクテーブルを閉めても出てきてしまう。	・ディスクをディスクテーブルに正しくセットする。	24
	・ディスクをクリーニングする。	2
再生できない。	・ディスクをクリーニングする。	2
	・ディスクをディスクテーブルに正しくセットする。	24
	・本機の内部の結露を除去する。	1
	・ディスクの表裏を正しくセットする。(レーベル面を上側にする)	
音が出ない、音が小さい(デジタル入力の場合)。	・デジタル接続ケーブルを正しく接続する。	21 ~ 22
	・USB 入力を選んでいる場合、PC/Mac などのサウンド設定で音声の出力先に本機 (D-08u) を選ぶ。	PC/Mac など、または使用しているソフトウェアのマニュアル等をご参照ください。
	・上記で本機 (D-08u) が選べない場合は、もう一度 USB ケーブルを接続しなおす。	
	・USB 入力を選んでいる場合、PC/Mac などのサウンド設定で音量を調節する。	
	・USB 入力を選んでいる場合、PC/Mac などで使用している再生プレーヤー・ソフトウェアで音量を調節する。	
	・再生しているデジタル信号が、本機が対応しているサンプリング周波数と量子化ビット数であるか確認する。	19 ~ 20
・デジタル入力のアンロックが表示されていないか確認する。(デジタル信号と本機の同期が取れていないときは再生されません)		
リモコン操作できない。	・リモコンの使用範囲で操作する。	10
	・リモコンの電池を新しいものと交換する。	9
	・受光部に強い日光や照明(インバーター蛍光灯など)が当たっている。受光部に強い光が当たらないように、本機の置き場所や方向を変えてください。	10
テレビなどが誤動作する。	・ワイヤレスリモコン機能を持つテレビの一部には、本機のリモコンにより誤作動するものがあります。本機と離して使用してください。	10

症 状	原 因 / 対 策	参照ページ
スピーカーから音が出ない、音が歪む。	・音声ケーブルが正しく接続されているか確認する。	21 ~ 22
	・デジタル接続しているときは [デジタル出力] の設定を [オン] にする。	11
	・ディスクをクリーニングする。	2
	・アンプなどの音量が最小になっているときはボリュームを調節する。	
	・接続プラグの差し込みが不十分、または外れていないか確認する。	
	・接続プラグや端子が汚れていたらアルコール等で洗浄する。	
デジタル音声デジタル出力できない。	・ [デジタル出力] の設定を [オン] にする	11
	・ Super Audio CD の HD 層や DSD ファイル、32Hz、352.8kHz、384kHz サンプル周波数の PCM ファイルを再生している場合は、デジタル音声は出力できません。	20
SACD、CD で音量差を感じる。	・ディスクの記録方式の違いによるものです。	

静電気など、外部からの影響により本機が正常に動作しないことがあります。このようなときは、電源を一度切り、数十秒経過してから、再び電源を入れるか、出荷設定に戻すことで正常動作になる場合があります。これで解決しないときは、お求めの専門店または弊社サービス・センターにご相談ください。

アフターサービスと品質保証について

ラックスマンのオーディオ製品には、個々のパーツの選択から製造工程、出荷にいたるまで、数多くの厳しいチェックを施し、万全の品質管理を期していますが、万一本機が故障したときは弊社サービス・センターまたはお求めの専門店までご連絡ください。状況に応じた出張修理または持ち込み修理をさせていただきます。なお、遠隔地の場合は修理品のご送付をお願いすることもあります。ご容赦ください。

本機の保証期間は購入日より起算して2年間（ただし、レーザーピックアップなどの消耗品は1年間）です。この期間中に発生した自然故障は一切弊社の責任において無料修理させていただきます。保証登録書は、本機のパッキングケース内に入っていますので、お買い上げ販売店で、販売年月日、店名の記入捺印を受けた上、弊社に送付してください。保証期間内の修理お申しつけの節は必ず弊社発行の保証書を添えてください。保証期間外、保証書がない場合の修理については実費でお引き受けします。

修理のご依頼、お問い合わせにつきましては、別紙のサービス情報をご覧ください。